

取扱説明書

ショーケース

冷凍

GSR-D1200ZD, D1203ZD, D1503ZD

重要書類







目次

- 安全上のご注意…………… 1
- 各部の名称…………… 6
- 使用上のご注意…………… 7
- ご使用方法……………11
- お手入れのしかた……………14
- このようなときには……………16
- 故障と思ったら……………17
- 製品の仕様……………19
- アフターサービスと保証について……………23

このたびは、冷凍機応用製品をお買い上げいただき、ありがとうございました。

安全上のご注意

- ご使用前に、この「安全上のご注意」をよくお読みの上、正しくお使いください。
- ここに示した注意事項は、製品を安全に正しくお使いいただき、あなたや他の人々への危害や損害を未然に防止するためのものです。
注意事項は、「△警告」、「△注意」に区分していますが、誤った取扱いをした時に、死亡や重傷等の重大な結果に結び付く可能性が大きいものを特に「△警告」の欄にまとめて記載しています。しかし、「△注意」の欄に記載した事項でも、状況によっては重大な結果に結び付く可能性があります。いずれも安全に関する重要な内容を記載していますので、必ず守ってください。

文章の横にある    マークは行為の「禁止」    マークは使用者に対する行為の「強制事項」を表わしています。

警告

 屋外で使用しないでください。雨水のかかる場所でご使用されますと、漏電・感電の原因になります。

 アース工事を行なってください。アース線は、ガス管、水道管、避雷針、電話のアース線には接続しないでください。アースが不完全な場合は、感電の原因になります。アース工事は、電気工事士の有資格者がD種接地工事をするよう法令で定められています。

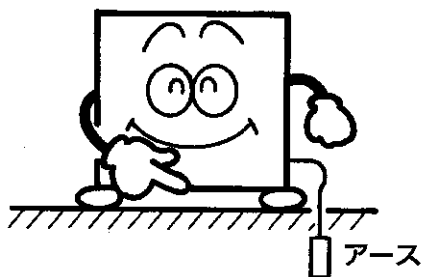

 湿気の多い所や、水のかかり易い場所に据付けないでください。絶縁低下から漏電・感電の原因になります。

 電源は専用コンセントを使用し、電源コードは、途中で接続したり、延長コードの使用、タコ足配線をしないでください。感電や発熱・火災の原因になります。

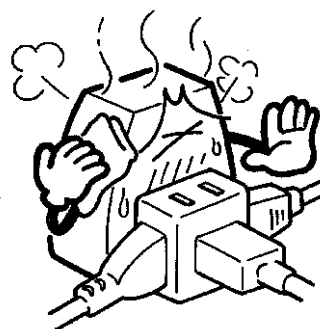

安全上のご注意

警告



電源コードを傷つけたり、加工したり、無理に曲げたり、引っ張ったり、たばねたりしないでください。また重いものを載せたり、挟み込んだりすると、電源コードが破損し、火災・感電の原因になります。

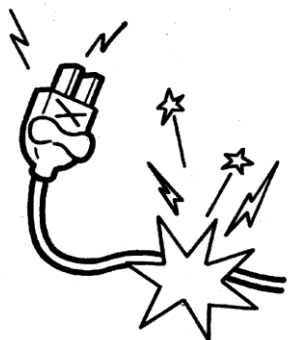

電源プラグは、ほこりが付着してないか定期的に確認し、がたのないように刃の根元まで確実に差込んでください。ほこりが付着したり、接続が不完全な場合は感電や火災の原因になります。

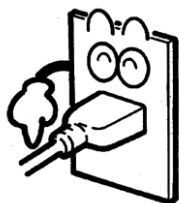

製品に直接水をかけたり、水を使って洗ったりしないでください。ショート、感電の原因になります。



揮発性、引火性のあるものは庫内に入れないでください。爆発や火災の原因になります。

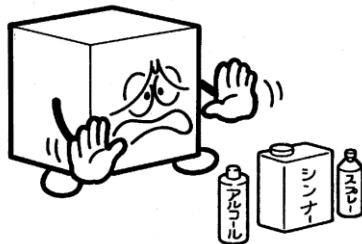

扉にぶらさがらないでください。扉の脱落や製品転倒によるケガまたは漏電・感電の原因になります。

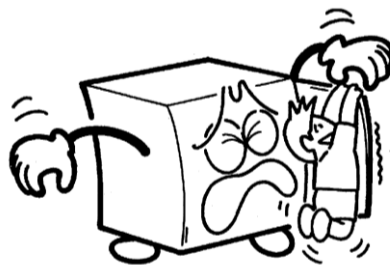

専門業者以外の方は絶対に分解したり、修理・改造は行わないでください。分解、修理・改造に不備があると異常動作によりケガをしたり、感電・火災等の原因になります。



異常時は運転を停止して電源プラグを抜くか、元電源を切ってください。異常のまま運転を続けると感電、火災等の原因になります。

安全上のご注意

⚠ 警告



製品を一時的に使用を中止して保管する場合は、幼児が遊ぶ場所を避け、扉や引戸などを密閉できないようにしてください。幼児が閉じ込められる原因になります。



廃棄は専門の業者に依頼してください。放置しますと幼児が閉じ込められるなど事故の原因になります。

⚠ 注意



床面は丈夫で平らな所に水平になるように据付けてください。据付けに不備があると水漏れ、転倒・落下によるケガなどの原因になることがあります。

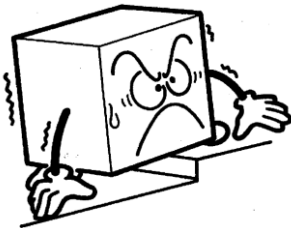

漏電遮断器が付いていない製品をやむなく水気や湿気のある場所に据え付ける場合には漏電遮断器の取付けが必要です。弊社カスタマーセンター、お買い上げ店、または専門業者にご相談ください。漏電遮断器を取付けない場合は、感電の原因になることがあります。

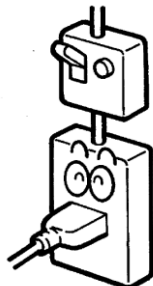

食品の展示販売用または一時保存用としてご使用ください。目的外の用途でご使用されますと保存品の品質低下などの原因になることがあります。



濡れた手で電源プラグ等の電気部品には、触れないでください。また、スイッチ操作をしないでください。感電の原因になることがあります。



電源プラグを抜くときは、先端のプラグを持って行なってください。コードを引っ張ると抜くと芯線の一部が断線して発熱、発火の原因になることがあります。

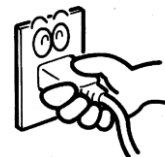

安全上のご注意

⚠ 注意



棚には許容質量以上の物を載せたり、投げ入れたりしないでください。棚の落下によりケガの原因になることがあります。許容質量は製品の仕様欄を参照してください。



可燃性のスプレーを近くで使用したり、可燃物を置かないようにしてください。スイッチの火花などで引火し、発火の原因になることがあります。



製品の上には重量物や水を入れた容器を置かないでください。落下しケガをしたり、こぼれた水で電気部品の絶縁が悪くなり、漏電の原因になることがあります。



製品の上に乗ったり、ものを載せたりしないでください。転倒破損、落下などによりケガの原因になることがあります。



庫内には、ビンやカン類を入れないでください。中身が凍って割れ、ケガの原因になることがあります。



長期間ご使用にならない場合は、安全のため電源プラグをコンセントから抜いてください。ほこりがたまって発熱、発火の原因になることがあります。

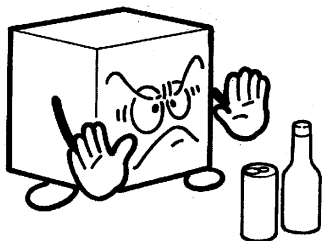

空気の吹出口や吸込口に指や棒などを入れないでください。内部でファンが高速回転していますのでケガの原因になることがあります。

安全上のご注意

⚠ 注意



掃除するときや整備、点検のときは、必ずスイッチを停止にして電源プラグを抜いてください。感電やファンによるケガ、ヒーターによる火傷の原因になることがあります。



掃除のためフィルターを取り外すときは、凝縮器フィンに直接手を触れないでください。ケガの原因になることがあります。



棚の取付けは、正しく確実にセットしてください。脱落するとケガの原因になることがあります。



製品を移動する時は、転倒に十分気を付けてください。転倒によるケガの原因になることがあります。



製品を移動する時は、電源プラグをコンセントから抜き、電源コードを傷つけないように移動してください。コードの損傷により感電・発火の原因になることがあります。



製品を移動する時は、商品及び棚板等の部品は取り出してください。落下によるケガの原因になることがあります。



製品を移動する時は、ガラス部分には、力を加えないでください。破損し、ケガの原因になることがあります。



製品を移動する時は、排水を完全に行なってください。また、排水タンク付きの製品は排水タンクも外してください。水漏れや水の飛散から漏電・感電の原因になることがあります。

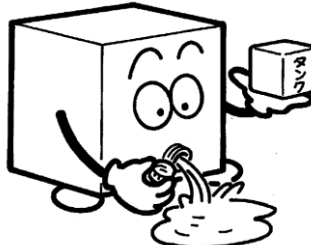

各部の名称

*GSR-D1203ZDタイプにて説明しています。

庫内シェード
LED照明はこの
中にあります。

網棚

扉

引戸

ロードライン

露受皿
引戸ガラスについた
露はこの皿で受けます。

機械室前板

警報ランプ

シェード
LED照明はこの
中にあります。

アース取付ねじ
アース線を固定して
ください。

電源コード

3相電源コード

取手

キャスター

操作窓

(操作窓 開口図)

照明スイッチ
(上ショーケース用)

照明スイッチ
(下ショーケース用)

冷凍機スイッチ
相切換スイッチ (電装箱左側面)

温度調節器
(上ショーケース用)

温度調節器
(下ショーケース用)

電装箱

(注) GSR-D1503ZDは、外観が若干異なります。

使用上のご注意

水のかからない所、湿気の少ない所

⚠ 警告

- 湿気の多い所や、水のかかり易い場所でご使用されますと、故障・漏電やさびの発生の原因になります。

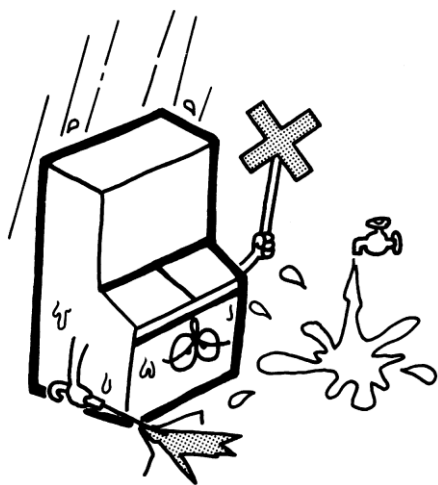

風通しの良い所

- 周りは必ず20cm以上あけてください。風通しが悪いと冷却性能が低下します。

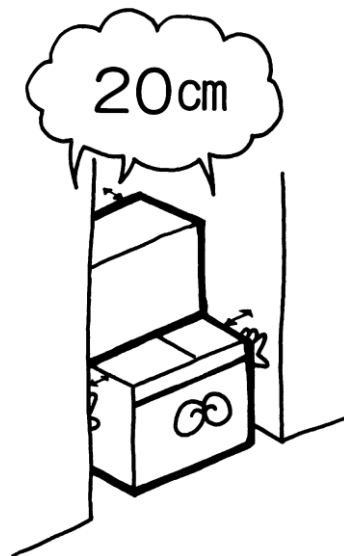

熱気の少ない所

- 直射日光の当たる所や、発熱器具の近くは避けてください。冷却性能が低下します。

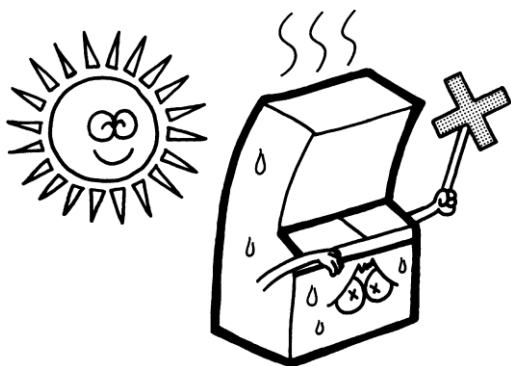

床面は丈夫で平らな所

⚠ 注意

- 床面は丈夫で平らな所に据付けてください。床面が不安定ですと、振動・騒音の原因にもなります。

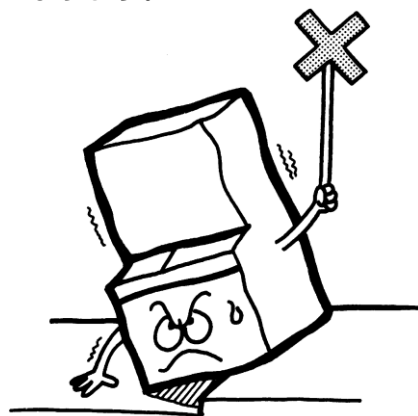

〔 水平調節用にアジャストボルト
(別売品) があります 〕

使用上のご注意

電源について

⚠ 警告

- GSR-D1200ZDタイプの電源は必ず100V専用コンセントからお取りください。
- GSR-D1203ZD、D1503ZDタイプの電源は必ず100V、3相200V専用コンセントからお取りください。

電源プラグの差込み

- 電源プラグを抜いてから、再び運転を始めるときは、6分以上たってから差込んでください。
- すぐに差込みますと、圧縮機に無理がかかり故障の原因になります。

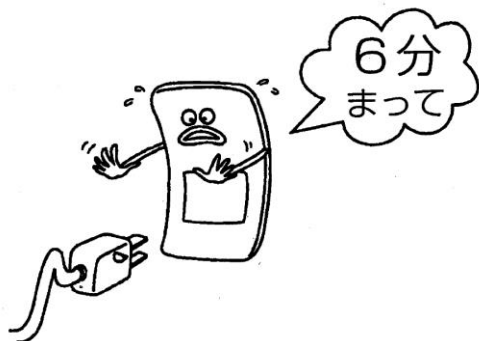

商品を入れるとき

- 運転開始から約3.0時間で庫内温度が $-15\sim-20^{\circ}\text{C}$ に下がります。庫内が冷えてから品物を入れてください。

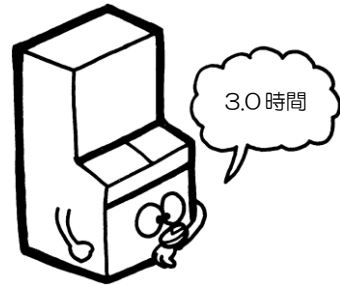

- 吸込口をふさがないでください。吸込口をふさぐと冷えが悪くなります。
- 上ショーケース

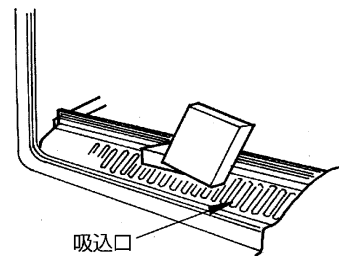

- ロードライン以上に商品を入れないでください。これ以上入れますと商品が溶けることがあります。
- 下ショーケース

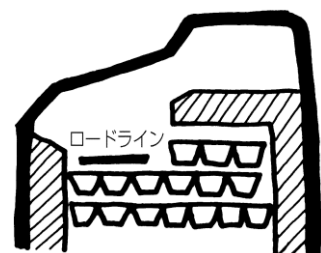

使用上のご注意

引戸・扉の開閉はすばやく確実に

- 冷気の流出を防ぐため、引戸・扉はすみやかに閉めてください。節電にもつながります。
- 確実に閉じないと過着霜になり、冷えが悪くなります。

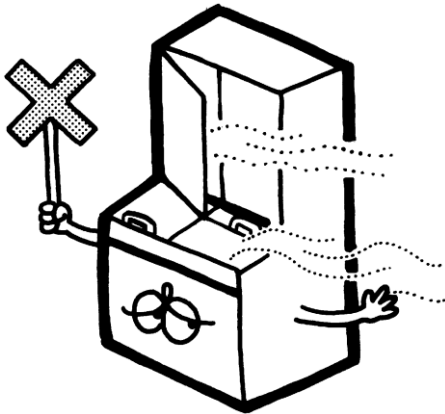

アイスクリーム・冷凍食品の保冷販売専用

⚠警告、⚠注意

- 水を凍らせたり、なまものを凍結させないでください。
- ビン類・缶類・引火性のものは入れないでください。中味が凍結して破裂したり、引火する危険があります。

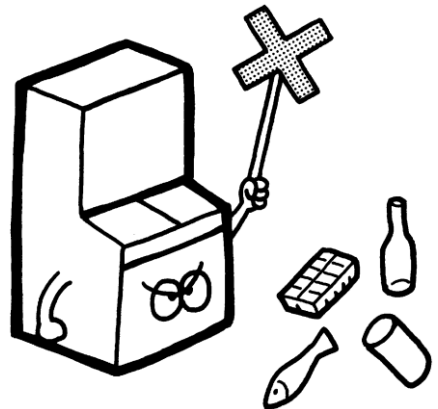

下ショーケースの霜取り

- 霜が1cm以上ついたときには、付属の霜取りヘラでおとしてください。ナイフやきりなどを使いますと、蒸発器に傷をつけ、冷却不能になる危険がありますので絶対にやめてください。また、びんの角などで内箱をたたくことも絶対にやめてください。

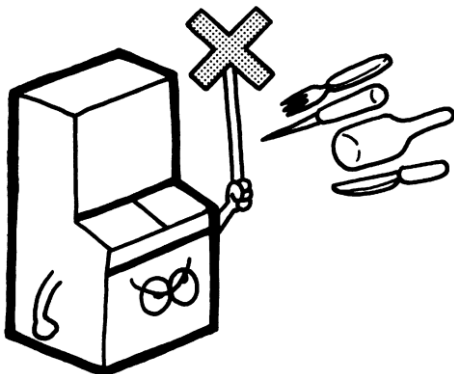

使用上のご注意

警報ランプが点滅したら

- フィルターの目詰まりによる高圧異常です。「お手入れのしかた」を参照し、フィルターを清掃してください。清掃後は必ず、ランプの消灯を確認してください。（通常約1時間以内に消灯します。）ランプが消灯しない場合は、もう一度きちんとフィルターを清掃し直してください。それでもランプが消灯しない場合は、弊社カスタマーセンター、またはお買い上げ店にご連絡ください。

警報ランプが点灯したら

- 上ショーケースのサーミスタ異常（断線または短絡）です。製品は冷却運転を続け、12時間に1回除霜を行います。フィルターサイン（点滅）の機能が失われます。警報ランプが点灯した場合は、弊社カスタマーセンター、またはお買い上げ店にご連絡ください。

ガラスの曇り

- 上ショーケースは扉の開閉時と除霜終了後にガラスの内側が曇ります。この曇りは一時的なもので、数分後には消えます。梅雨どきや、とくに湿気の多い日にはガラス扉などに露付きがありますので布で拭いてください。またGSR-D1503ZDについては、曇り止めのためのヒーター被膜が施してあります。前面ガラスを割ったり、破損されたりした場合は感電の危険がありますので、直ちに電源プラグ（100V、200V共）を抜き運転を止めてください。
- ガラスの交換は、弊社カスタマーセンター、またはお買い上げ店にご連絡ください。

ご使用方法

※取付け場所は「各部の名称」を参照してください。

網棚の取付け

- 網棚は商品の大きさに応じて高さが調節できます。
(ピッチ 12.7mm)

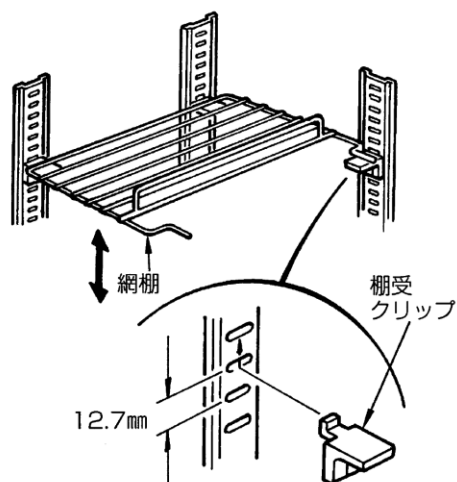

露受皿の取付け

- 露受皿は前面下部に図の要領で奥までしっかり差込んでください。
(左右2か所あります。)

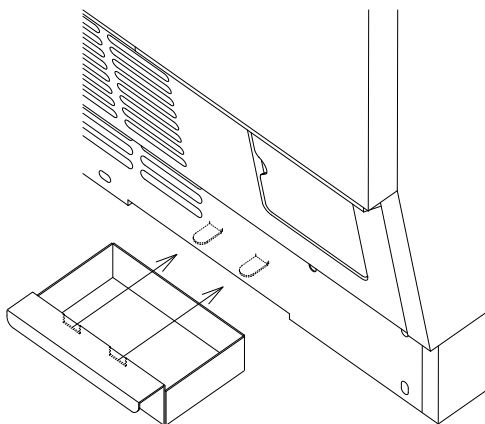

霜取り時間の設定

- 霜取りタイマーによる全自動霜取り方式を採用しており、霜は自動的に取れます。安心してご使用いただけます。
- 霜取りは、1日2回(約12時間)の自動霜取り方式になっています。
- 除霜中及び、除霜後しばらくの間(約2時間)は、除霜のため一時的に庫内の温度が上昇します。除霜の周期は12時間となっていますので、商品が売れる時間帯を考慮して、その前後6時間は除霜に入らない様、除霜時間を設定してください。除霜時間の設定はコンセントから電源プラグを1度抜き、6分以上経過後に再びコンセントに電源プラグを差し込むことで、12時間周期で除霜が行われるように設定されます。

製品故障の原因となる恐れがありますので、電源プラグは必ず6分以上待ってからコンセントに差し込んでください。尚、停電等一時的に製品への電源供給が停止した場合、除霜設定時間が変わりますので、再度設定しなおしてください。

ご使用方法

庫内温度調節のしかたおよび各スイッチの操作のしかた

*GSR-D1203ZDタイプにて説明しています。

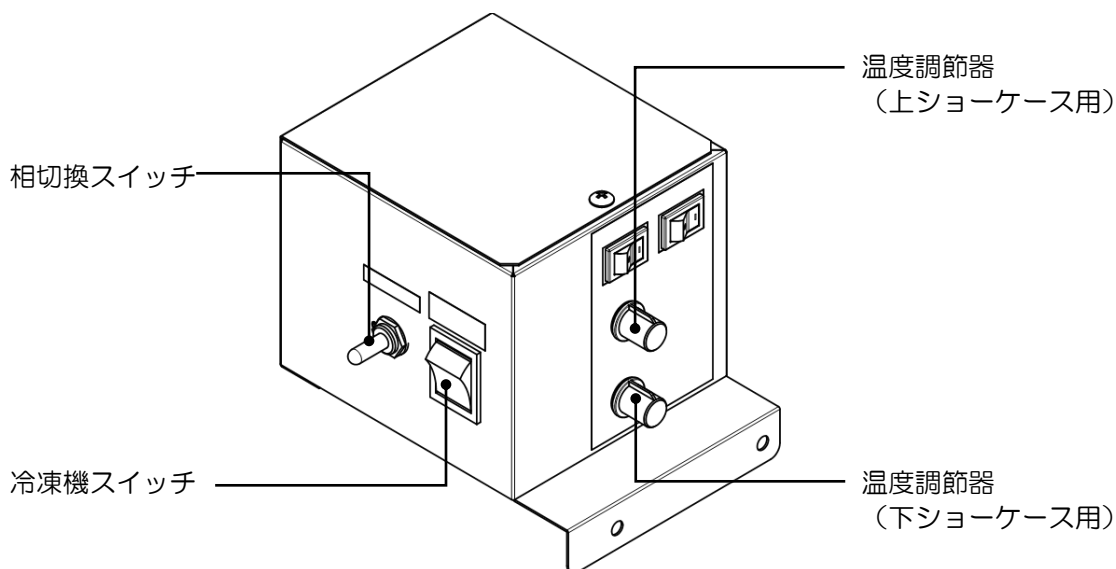

●温度調節器

温度調節器は製造時に適温になるようセットされています。
必要以上に回さないでください。

冷え過ぎのときは弱冷の方向へ回してください。

冷えが弱いときは強冷の方向へ回してください。

●相切換スイッチ

GSR-D1203ZD、-D1503ZD設置時に圧縮機が運転しないときは
電源コードを抜いてから機械室前板を外し、電装箱左側面にある相切換スイッチを反対
側に倒してください。再び電源を差込み運転の確認をしてください。

●冷凍機スイッチ

上ショーケースをご使用にならないときは

当製品は上ショーケースのみ運転を止めることができます。

運転停止の際は機械室前板を外し、電装箱の左側面にある冷凍機スイッチを切ってお使
いください。

ご使用方法

ナイトカバー

- 別売品としてナイトカバーがあります。省エネルギー、夜間などのいたずら防止およびガラスの保護のために専用のカバーをご利用ください。ご使用する南京錠は一般呼称で 40mm が適しています。

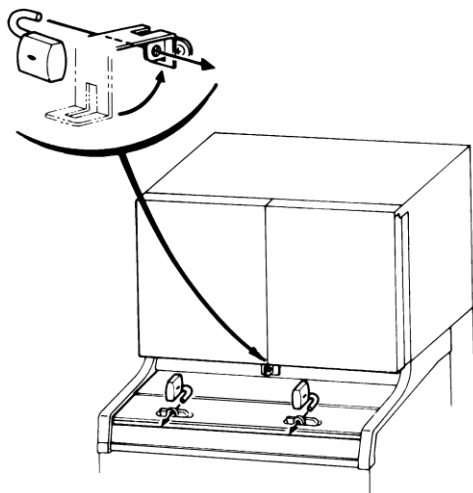

施錠のしかた

- 市販の南京錠を使用してください。ご使用する南京錠は一般呼称で 40mm が適しています。
- 上ショーケース
GSR-D1200ZD、-D1203ZD

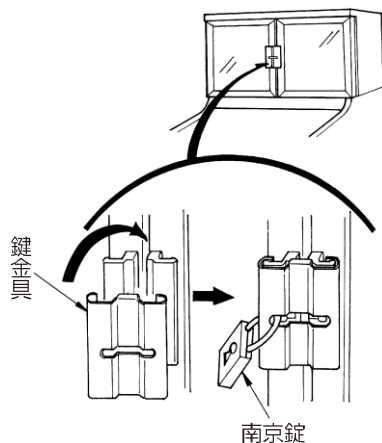

GSR-D1503ZD

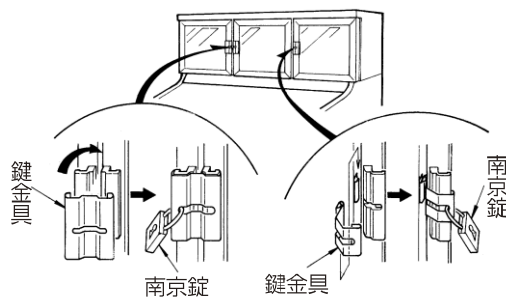

■下ショーケース

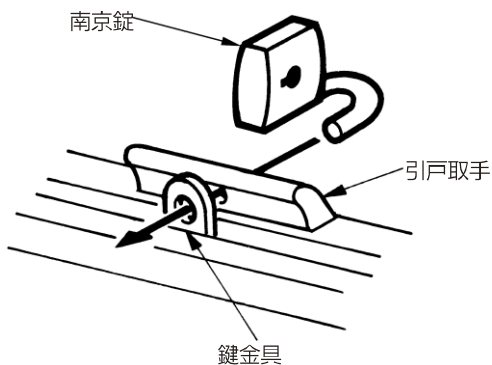

お手入れのしかた

機械を長持ちさせ、いつまでもスムーズに働かせるために、日常のお手入れを心がけてください。

※取付け場所は「各部の名称」を参照してください。

フィルターの清掃

⚠注意

フィルターを清掃するときには、必ず電源コードを抜いて圧縮機の運転を止めてください。

⚠注意

フィルターを取外すときは、凝縮器フィンに直接手を触れないでください。

- ショーケースの冷却性能を保つために、さらに電気代節約のために、必ず週に一度はフィルターに付いたほこりを、ブラシなどで掃いて落とすか、電気掃除機で吸い取ってください。(フィルターは左右に1つずつあります。フィルターの清掃は両方同時に行なってください。)

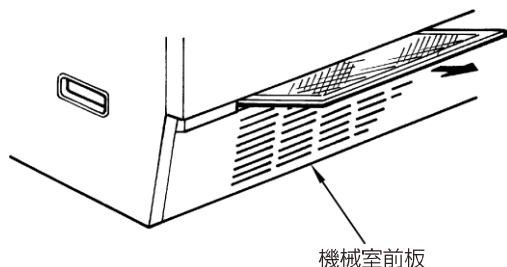

- フィルターは矢印の方向に移動させ、取外してください。
- 落としたりほこりは再び吸い込まれないように処分してください。
- 掃除したフィルターを必ず元通りに取付けてから電源コードを差込んで圧縮機を運転させてください。
- フィルターにほこりが付き、冷却回路に異常が生じるとケース上部にあるランプが点滅します。ランプが点滅したらフィルターを清掃してください。

本体の清掃

- 表面の汚れが落ちにくいときは、うすめた中性洗剤と柔らかい布で清掃し、良くふき取ってください。

注) 中性以外の洗剤・溶剤・みがき粉などは製品を傷めます。特に塩素系成分を含んだ洗剤・漂白剤・殺菌剤は絶対に使用しないでください。

⚠警告

- なお、製品に直接水をかけないでください。故障の原因となります。

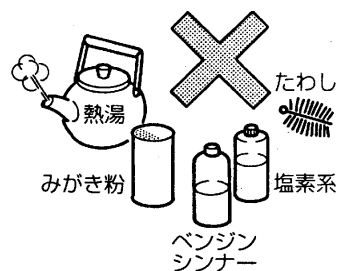

お手入れのしかた

引戸

■下ショーケース

- ガラスの庫内側には、熱線反射フィルムが張付けてあります。柔らかな布で軽く拭いてください。熱線反射フィルムがはがれたり、傷ついたりしますと、冷却性能が低下します。

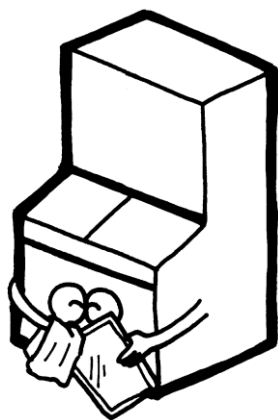

照明について

- 本製品は、照明にLEDを使用しています。

【照明の清掃】

⚠注意

- 照明の清掃時には、電源プラグをコンセントから抜いてください。
- 汚れていない柔らかな布で乾拭きしてください。
- 表面の汚れが落ちにくいときは、よく絞った汚れていない柔らかな布で水拭きしてください。

注) 洗剤（中性含む）・溶剤・みがき粉などはLEDを傷めます。
特に塩素系成分を含んだ洗剤・漂白剤・殺菌剤は絶対に使用しないでください。

【照明の取替え】

- 照明が点灯しなくなったり、暗さを感じるようになったりした場合は、弊社カスタマーセンター、またはお買い上げ店にご連絡ください。

このようなときには

長期間の運転休止

⚠警告

- 商品を全部取出し、電源プラグを抜いてください。
- 庫内は清掃し、水気を良くふき取り、引戸・扉を開放して庫内を乾燥させてください。
乾燥が不十分ですと、庫内の部品に錆びが発生し、故障の原因となります。
- 幼児が遊ぶ可能性のある所には置かないでください。
- 直射日光の当たる所や湿気の多い所には保管しないでください。

製品の処分

⚠警告

- 使用していない製品に幼児が閉じ込められると危険です。扉は必ずちょうつがい部と鍵部をこわして扉が密閉できないように処置してください。また、引戸は、木片等を引戸と本体の間に張付け、引戸が密閉できないように処置してください。
- 幼児が遊ぶ可能性のある場所には放置しないよう、特にご注意ください。

停電

- 停電のときは、毛布や断熱材をかぶせて熱の入るのを防いでください。
- 長い停電のときはドライアイスを入れてください。

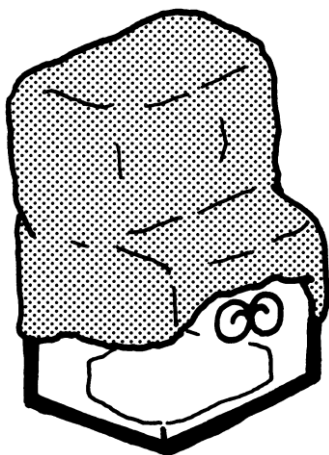

故障と思ったら

⚠警告

故障と思われることがありましたら、修理を依頼される前に次のことをお調べください。

それでも正しく運転しないときは、電源プラグを抜き、商品の溶解・腐敗防止のため、商品を別のケースに移すなどの処理をした上で、弊社カスタマーセンター、またはお買い上げ店にご連絡ください。

症 状	点 検 項 目	処 置
運転しない	<ul style="list-style-type: none">● 停電ではありませんか。● 電源プラグが外れていませんか。● 電源ヒューズやブレーカーが切れていませんか。● 警報ランプは点滅していませんか。	<ul style="list-style-type: none">● 電源プラグをコンセントに確実に差込んでください。● 電源プラグを抜いてから、ブレーカー等をセットし直してください。● 「お手入れのしかた」に従い、フィルターの清掃をしてください。
良く冷えない	<ul style="list-style-type: none">● 設置環境は適切ですか。● 庫内に霜がつきすぎていませんか。(下ショーケース)● ロードライン以上に商品がありませんか。● 引戸・扉が開いたままになっていませんか。● フィルターが目詰まりしていませんか。● 温度調節器が「弱冷」になっていませんか。	<ul style="list-style-type: none">● 「使用上のご注意」に従い、設置環境を見直してください。● 「使用上のご注意」に従い、霜取りをしてください。● 「使用上のご注意」に従い、ロードラインより上に商品を入れないでください。● 引戸・扉の開閉は、すみやかに確実にこなしてください。● 「お手入れのしかた」に従い、フィルターの清掃をしてください。● 「ご使用方法」に従い、庫内温度の調節をしてください。
音がうるさい	<ul style="list-style-type: none">● 床がしっかりしていますか。● ケースが、がたついていませんか。● ケースの背面が壁などに当たっていませんか。● ケースの後ろに容器などが落ちていませんか。	<ul style="list-style-type: none">● 「使用上のご注意」に従い、丈夫で平らな所に据付けてください。● 「使用上のご注意」に従い、丈夫で平らな所に据付けてください。● 「使用上のご注意」に従い、壁に当たらないようにしてください。● 後ろに落ちている容器等を取り除いてください。

故障と思ったら

症 状	点 検 項 目	処 置
照明が つかない	<ul style="list-style-type: none"> ●照明スイッチが OFF になっていませんか。 ●照明が切れていませんか。 	<ul style="list-style-type: none"> ●スイッチをもう一度操作し直してください。 ●弊社カスタマーセンター、またはお買い上げ店にご連絡ください。
ショーケース の外面に露 が付くとき	<ul style="list-style-type: none"> ●蒸し暑い日が続いたとき、また据付け場所によってはショーケースの外面に露が付くことがあります。これは湿度が高い場合、空気中の水分が冷たいものに触れて露が付くため故障ではありません。露が付いたときは、乾いた布で拭きとってください。 	
<ul style="list-style-type: none"> ●圧縮機には、機械の故障を防ぐために保護装置がついています。 ●ショーケースに直接日光が当たったり、ショーケースのまわりの風通しが悪くなると保護装置がはたらき、圧縮機が止まることがあります。 ●外気温が高く、風通しの悪い所へ設置すると、運転開始後数十分警報ランプが点滅し圧縮機が運転しないことがあります。 		

- 運転開始後しばらくの間、圧縮機からやや大きめの音がすることがありますが、冷却とともに静かになります。
- 冷却運転時、水の流れるような音がすることがありますが、冷却用のガスが流れる音ですので故障ではありません。

※[警告、注意]の表示板について

△警告、△注意 のついている表示板は、常に正しく読めるように清掃や張りかえをしてください。

交換用表示板は、弊社カスタマーセンター、またはお買い上げ店にご連絡ください。

製品の仕様

形 式	GSR-D1200ZD [GSR-D1203ZD]	GSR-D1503ZD	
有効内容積 (L)	377 (上-151、下-226)	472 (上-193、下-279)	
性 能	外気温 30℃無負荷、直射日光を受けない状態において 庫内空気温度 -20℃以下		
外形寸法 (mm)	幅	1200	1500
	奥行	867	867
	高さ	1723	1723
内箱寸法 (mm)	幅	上-1077、下-1076	上-1377、下-1376
	奥行	上- 257、下- 560	上- 257、下- 560
	高さ	上- 620、下- 410	上- 620、下- 410
製品質量 (kg)	186	225	
棚	上-多段調節および取外し可能		
扉 ・ 引 戸	上-前面ちょうつがい式2枚扉 下-上面単板ガラス前後開閉式 (2枚引戸) (上下鍵取付け可能)	上-前面ちょうつがい式3枚扉 下-上面単板ガラス前後開閉式 (2枚引戸) (上下鍵取付け可能)	
照 明	LED		
電 源	100V 50/60Hz [3相 200V 50/60Hz]		
消 費 電 力	712/729W (100V 12/12W 200V 651/708W)	100V 16/16W 200V 1212/1235W	
圧 縮 機	全密閉式 呼称出力 上-450W レシプロ式 下-300W レシプロ式 (上-450W レシプロ式 下-300W レシプロ式)	全密閉式 呼称出力 上-750W スクロール式 下-300W レシプロ式	
冷 媒	上-R-404A 下-R-404A		
付 属 品	霜取りヘラ、露受皿、鍵金具、 網棚2段分 (網棚4、棚受クリップ16)	霜取りヘラ、露受皿、鍵金具、 網棚2段分 (網棚6、棚受クリップ24)	
別 売 品	ナイトカバー、仕切網(下ショーケース用)、アジャストボルト、 温度計(下ショーケース用)		
貯 蔵 量	上-130mLカップアイス 528個 又は950mL高級アイス 54個 下-130mLカップアイス 826個	上-130mLカップアイス 694個 又は950mL高級アイス 72個 下-130mLカップアイス 1084個	
そ の 他	鍵取付け可能		
棚許容質量 (kg)	7		

*改良などで、仕様の内容を一部変更することがありますので、あらかじめご了承ください。

MEMO

MEMO

MEMO

アフターサービスと保証（無料修理）について

●故障が起きたときは、弊社カスタマーセンター、またはお買い上げ店にご遠慮なくお申し付けください。

その際はお電話で次のことをはっきりと連絡されるよう、お願い致します。

- ①機械の種類と形式名（保証書に記入してあります。）
- ②不具合の内容（できるだけ詳しく）
- ③設置の場所（住所と電話番号）
- ④管理責任者名

●保証については、保証書に記載している期間は無料で修理致しますが、特別な場合は弊社の修理料金規定に基づいて、実費を頂くこととなります。詳しくは保証書の無料修理規定をご覧ください。

なお、サービスマンが訪問した際は、必ず保証書を提示してください。

サービス記録

年	月	日	処 置 内 容	取換え部品	担当者