

# 取扱説明書

## 業務用チェストフリーザー

SH-170XE,220XE,280XE,360XE,500XE,  
700XE,360XET,500XET,700XET







このたびは、冷凍機応用製品をお買い上げいただき、ありがとうございました。  
ご使用前に必ずこの取扱説明書をお読みいただき、正しくお使いください。

### 目次

- 安全上のご注意…………… 1
- 各部の名称…………… 5
- 使用上のご注意…………… 6
- ご使用方法……………10
- お手入れのしかた……………13
- このようなときには……………14
- 故障と思ったら……………15
- 製品の仕様……………16
- アフターサービスと保証について……………20

# 安全上のご注意

- ご使用の前に、この「安全上のご注意」をよくお読みの上、正しくお使いください。
- ここに示した注意事項は、製品を安全に正しくお使いいただき、あなたや他の人々への危害や損害を未然に防止するためのものです。  
注意事項は、「△警告」、「△注意」に区分していますが、誤った取扱いをしたときに、死亡や重傷等の重大な結果に結び付く可能性が大きいものを特に「△警告」の欄にまとめて記載しています。しかし、「△注意」の欄に記載した事項でも、状況によっては重大な結果に結び付く可能性があります。いずれも安全に関する重要な内容を記載していますので、必ず守ってください。

文章の横にある    マークは行為の「禁止」    マークは使用者に対する行為の「強制事項」を表わしています。

## 警告

 屋外で使用しないでください。雨水のかかる場所でご使用されますと、漏電・感電の原因になります。

 湿気の多い所や、水のかかりやすい場所に据付けないでください。絶縁低下から漏電・感電の原因になります。

 アース工を行なってください。アース線は、ガス管、水道管、避雷針、電話のアース線には接続しないでください。アースが不完全な場合は、感電の原因になります。アース工事は、電気工事士の有資格者がD種接地工をするよう法令で定められています。

 電源は専用コンセントを使用し、電源コードは、途中で接続したり、延長コードの使用、タコ足配線をしないでください。感電や発熱・火災の原因になります。

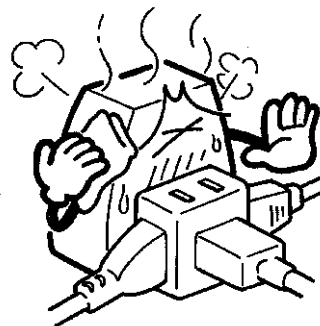
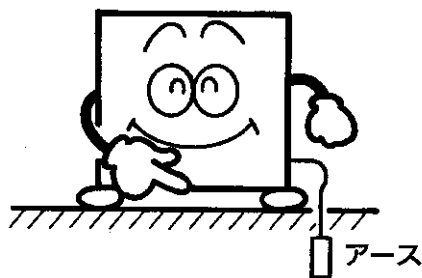

# 安全上のご注意

## 警告



電源コードを傷つけたり、加工したり、無理に曲げたり、引っ張ったり、たばねたりしないでください。また重いものを載せたり、挟み込んだりすると、電源コードが破損し、火災・感電の原因になります。

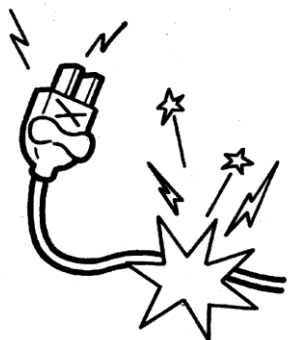

電源プラグは、ほこりが付着してないか定期的に確認し、がたのないように刃の根元まで確実に差込んでください。ほこりが付着したり、接続が不完全な場合は感電や火災の原因になります。

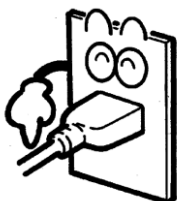

製品に直接水をかけたり、水を使って洗ったりしないでください。ショート、感電の原因になります。



揮発性、引火性のあるものは庫内に入れないでください。爆発や火災の原因になります。

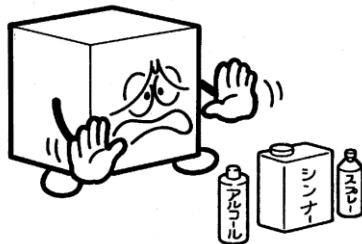

専門業者以外の方は絶対に分解したり、修理・改造は行わないでください。分解、修理・改造に不備があると異常動作によりケガをしたり、感電・火災等の原因になります。



異常時は運転を停止して電源プラグを抜くか、元電源を切ってください。異常のまま運転を続けると感電、火災等の原因になります。



製品を一時的に使用を中止して保管する場合は、幼児が遊ぶ場所を避け、扉や引戸などを密閉できないようにしてください。幼児が閉じ込められる原因になります。



廃棄は専門の業者に依頼してください。放置しますと幼児が閉じ込められるなど事故の原因になります。

# 安全上のご注意

## ⚠ 注意



床面は丈夫で平らな所に水平になるように据付けてください。据付けに不備があると水漏れ、転倒・落下によるケガなどの原因になることがあります。

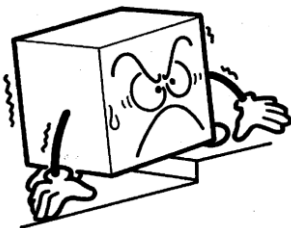

漏電遮断器が付いていない製品をやむなく水気や湿気のある場所に据付ける場合には漏電遮断器の取付けが必要です。弊社カスタマーセンター、お買い上げ店、または専門業者にご相談ください。漏電遮断器を取付けない場合は、感電の原因になることがあります。

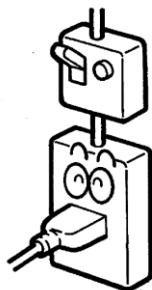

食品の展示販売用または一時保存用としてご使用ください。目的外の用途でご使用されますと保存品の品質低下などの原因になることがあります。



濡れた手で電源プラグ等の電気部品には、触れないでください。また、スイッチ操作をしないでください。感電の原因になることがあります。



電源プラグを抜くときは、先端のプラグを持って行ってください。コードを引っ張って抜くと芯線の一部が断線して発熱、発火の原因になることがあります。

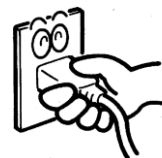

製品の上には重量物や水を入れた容器を置かないでください。落下しケガをしたり、こぼれた水で電気部品の絶縁が悪くなり、漏電の原因になることがあります。



# 安全上のご注意

## ⚠ 注意



庫内には、ビンやカン類を入れないでください。中身が凍って割れ、ケガの原因になることがあります。



可燃性のスプレーを近くで使用したり、可燃物を置かないようにしてください。スイッチの火花などで引火し、発火の原因になることがあります。



製品の上に乗ったり、ものを載せたりしないでください。転倒破損、落下などによりケガの原因になることがあります。



長期間ご使用にならない場合は、安全のため電源プラグをコンセントから抜いてください。ほこりがたまって発熱、発火の原因になることがあります。



掃除するときや整備、点検のときは、必ずスイッチを停止にして電源プラグを抜いてください。感電やファンによるケガ、ヒーターによる火傷の原因になることがあります。



庫内灯交換時は、電源プラグを抜いてください。感電の原因になることがあります。



製品を移動するときは、転倒に十分気をつけてください。転倒によるケガの原因になることがあります。



製品を移動するときは、電源プラグをコンセントから抜き、電源コードを傷つけないように移動してください。コードの損傷により感電・発火の原因になることがあります。



製品を移動するときは、商品および棚板等の部品は取出してください。落下によるケガの原因になることがあります。

# 各部の名称

\*SH-360XEタイプにて説明しています。

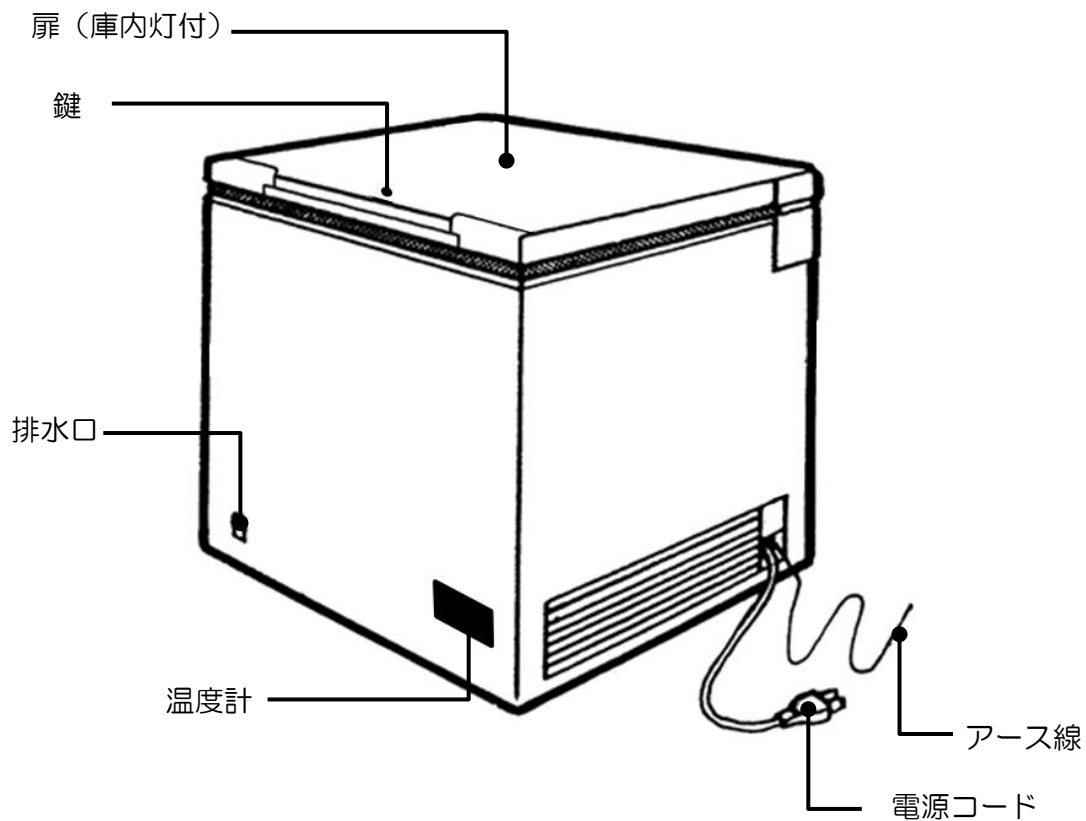

# 使用上のご注意

※この製品は-20℃の保冷庫です。凍結庫として使用することはできません。

## 水のかからない所、湿気の少ない所

### ⚠警告

- 湿気の多い所や、水のかかりやすい場所でご使用されますと、故障・漏電やさびの発生の原因になります。

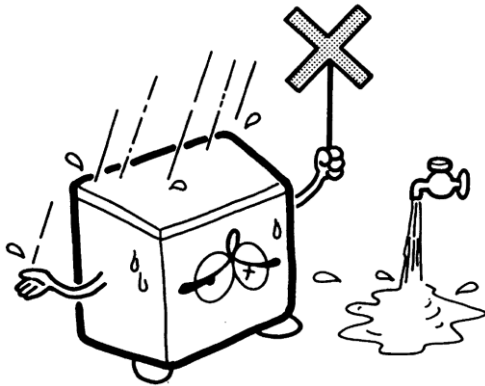

## 風通しの良い所

- 周りは必ず10cm以上あけてください。
- 製品の外周は放熱器となっていますので風通しが悪いと冷却性能が低下します。

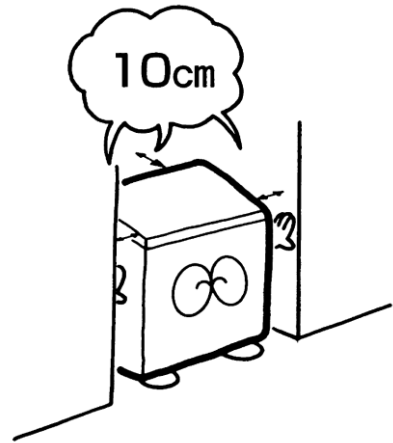

## 熱気の少ない所

- 直射日光の当たる所や、発熱器具の近くは避けてください。冷却性能が低下します。

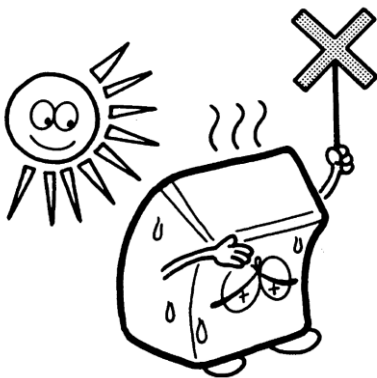

## 床面は丈夫で平らな所

### ⚠注意

- 床面は丈夫で平らな所に据付けてください。床面が不安定ですと、振動・騒音の原因にもなります。

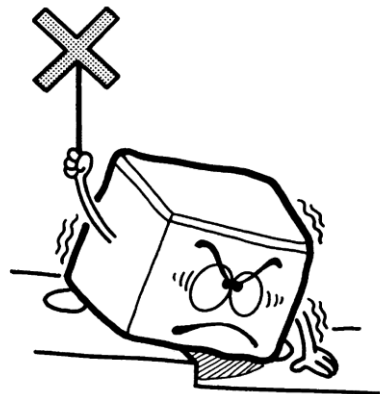

# 使用上のご注意

## 電源について

### ⚠ 警告

- 電源電圧は必ず100V専用コンセントからお取りください。

## ケースの外表面が暖かくなることがあります

- ケースの運転中、本体外面が温かく感じることがあります。これはケース本体に放熱パイプを内蔵しているため、異常ではありません。
- 特に据付け時や、外気温の高いときは熱く感じることもありますが、庫内の商品に影響はありません。

### ⚠ 注意

- 天井部には食品等の物を載せないでください。  
食品を載せると傷む場合があります。

## 扉の開閉はすばやく確実に

- 冷気の流出を防ぐため、扉はすみやかに閉めてください。節電にもつながります。
- 確実に閉じないと過着霜になり、冷えが悪くなります。

## 扉の開閉

- 扉を閉めてから、すぐに開けようとする、一時的に開けにくくなる場合があります。扉が開けにくい場合は、しばらくたってから開けてください。
- ケガの原因となりますので扉が止まるまで確実に開いてから中身商品を取り出してください。また、閉めるときは手などを挟まないように注意してください。

## 商品を入れるとき

- 据付け時は、庫内が冷えてから商品を入れてください。
- 電源を入れてから、庫内が冷えるまでの運転時間の目安は以下のとおりです。

製品	運転時間の目安
SH-170XE SH-220XE SH-280XE SH-360XE SH-360XET	2時間
SH-500XE SH-700XE SH-500XET SH-700XET	3時間

## 電源プラグの差込み

- 電源プラグを抜いてから、再び運転を始めるときは、8分以上たってから差込んでください。
- すぐに差込みますと、圧縮機に無理がかかり故障の原因になります。

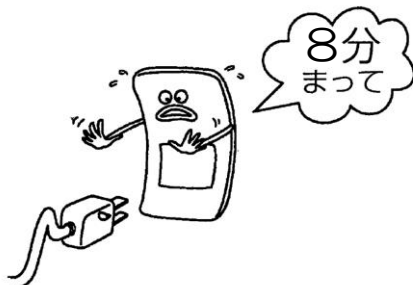

# 使用上のご注意

## 霜取り

●霜が1cm以上ついたときは付属のヘラで霜取りをしてください。

- ①庫内を空にしてから電源プラグを抜いた後、ドレンキャップを取り、排水口をあけてトレイなどを置いてください。
- ②扉を開放して霜を自然に溶かしてください。
- ③庫内の水気をよくふき取り、ドレンキャップ、排水口を閉じて電源プラグを入れてください。

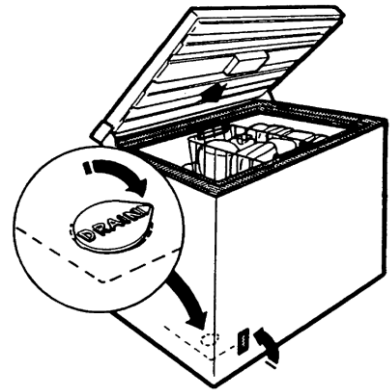
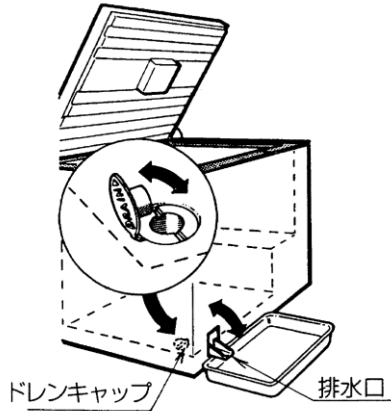

注) 霜を取るときは、庫内を傷付けたり、たたいたりしないでください。

## 貯蔵品は必ず密封して入れてください

●腐食性ガスを発生する食品は、無包装のまま庫内に入れないでください。腐食による故障の原因になります。

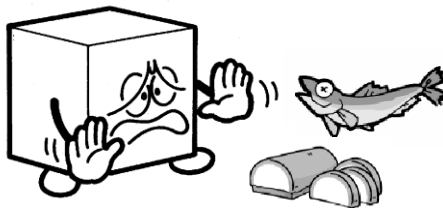

●次の食品類は特に強い腐食性ガスを発生させ、故障の原因になります。必ず密封容器に入れるか、食品用ラップフィルムに包んでください。これ以外の食品についても、同様に密封して貯蔵してください。

- ・寿司、酢飯、惣菜（特にマヨネーズやドレッシングを使ったもの）
- ・パン生地など酢酸・イースト菌を含んだ食品
- ・納豆、豆腐、おから、あんこなど豆類とその加工品
- ・ゆで卵、卵焼きなど卵加工品
- ・鮮魚、ハム、燻製、練製品、漬物

# 使用上のご注意

## 使用中の異常をお知らせするエラー表示・警報

- 使用中に異常が発生すると表示部にエラー番号が表示されます。

### 【エラー一覧】

エラー番号	エラー名	対処
E1	サーミスタ異常	修理連絡先または、弊社カスタマーセンターにご連絡ください。
E3	基板上の温度センサー異常	修理連絡先または、弊社カスタマーセンターにご連絡ください。
EE	メモリー異常	修理連絡先または、弊社カスタマーセンターにご連絡ください。
EA	基板温度上昇アラーム	修理連絡先または、弊社カスタマーセンターにご連絡ください。
FF	強制運転状態検知	キーの操作により強制運転状態になっています。 ▼キーを3秒間長押しすることで、通常の運転状態に戻ります。

- エラー表示中は表示部が点灯し、ブザーが鳴ります（FFは表示のみ）。
- ブザー音は「▼」キーを押すことにより解除できます。

## 設定温度と冷却運転について

- この製品は『設定温度』の値に合わせ、冷却運転制御を行なっています。
- 製品内部のセンサーで検知した温度と『設定温度』の値とを比較し、冷却ON/OFFを繰り返します。
- 『設定温度』の値で冷却OFFし、『設定温度+4℃』の値で冷却ONを行ないます。  
(例：設定温度-26℃の場合、冷却ON/OFFは-26℃~-22℃となります。)

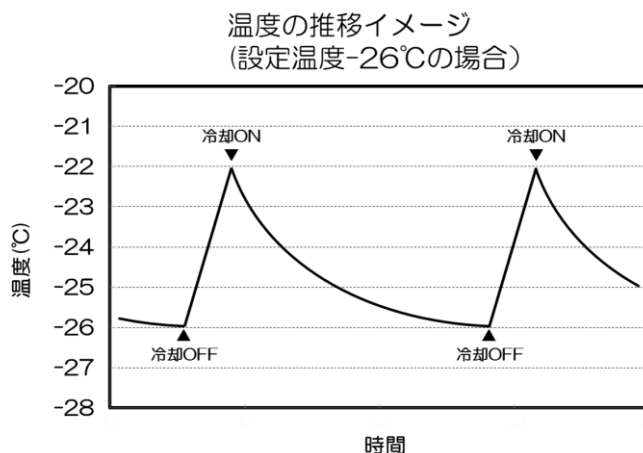

- 設置環境によっては、庫内の温度が設定温度まで到達しないことがあります。

# ご使用方法

※取付け場所は「各部の名称」を参照してください。

## 施錠のしかた

- 図のように付属の鍵を用いて施錠してください。
- 鍵穴を回し過ぎないように注意してください。



差込んで  
右へ回す。



## バスケット

- バスケットのハンドルを下の方に折曲げると、積重ねることができます。
- バスケットの個数は「製品の仕様」を参照してください。
- バスケットの耐荷重は25kgです。25kg以上の商品を入れないでください。

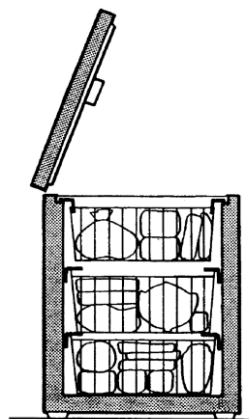

## 庫内灯の取替え

### ⚠ 注意

- 庫内灯交換時は、電源プラグを抜いてください。
- 照明カバーの側面を指で押込みながら着脱してください。
- 電球は市販されているものをお買い求めください。
- 型式は「製品の仕様」を参照してください。

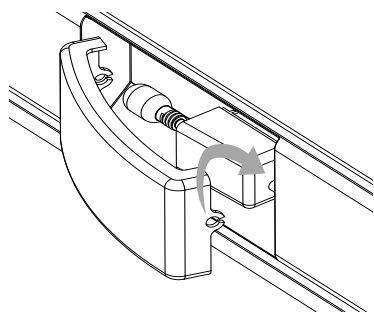

# ご使用方法

## 庫内温度の調節

- 庫内温度は製品出荷時に適温になるようにセットされています。適温以外で使用された場合、故障の原因になる可能性があります。原則、庫内温度の調節は行なわないでください。
- 設定温度を変えたいときは次の手順で行なってください。
  - ①製品電源を投入してください。温度表示部に庫内温度が表示されます。（※1）
  - ②設定ロックの解除を行ないます。「Set」キーと「▼」キーを同時に3秒間押し続けることで設定のロック（“LC”表示）と解除（“UL”表示）が切り換えられます。
  - ③「Set」キーを3秒間押ししてください。“t5”が表示されます。
  - ④もう一度「Set」キーを押してください。現在の設定温度が表示されます。
  - ⑤「▲」「▼」キーで希望の設定温度を選んでください。“LC”と表示される場合、設定のロックがかかっています。②を参照に、ロックの解除（“UL”表示）を行なってください。
  - ⑥「▲」「▼」キーで表示を“OU”に変更してください。その後、「Set」キーを押すことで設定変更が完了し、庫内温度表示に戻ります。（※2）  
また、15秒間キー操作を行なわない場合も、設定変更完了となります。
  - ⑦誤操作防止のため、設定ロックします。「Set」キーと「▼」キーを同時に3秒間押し続け、ロック状態“LC”になったことを確認してください。

※1 製品に異常がある場合、エラー番号が表示されます。エラーが表示されている場合は、「使用上のご注意」の【エラー一覧】を参照してください。

※2 “t5”が表示されている際に、「▲」「▼」キーを押すことで、“td”、“AC”、“0t”、“OU”、が表示されますが、“t5”、“OU”、以外が表示されているときに、「Set」キーを押さないでください。庫内温度以外の設定変更に移ってしまい、設定値を変えてしまうと製品の運転状態が変わり、冷却に影響をおよぼすことがあります。万が一設定値を変更してしまった場合は、下記の通りに設定値を戻してください。

コード	機能	出荷設定値			
		SH-170XE,220XE, 280XE,360XE	SH-500XE, 700XE	SH-360XET	SH-500XET, 700XET
t5	設定温度	-26	-30	冷蔵： 5 冷凍： -26	冷蔵： 5 冷凍： -30
td	-	4	4	4	4
AC	-	0	0	0	0
0t	-	0	0	0	0
OU	設定モード解除	-	-	-	-

# ご使用方法

## 冷蔵/冷凍運転モードの切換え

※SH-360XET,500XET,700XET 専用の機能です。

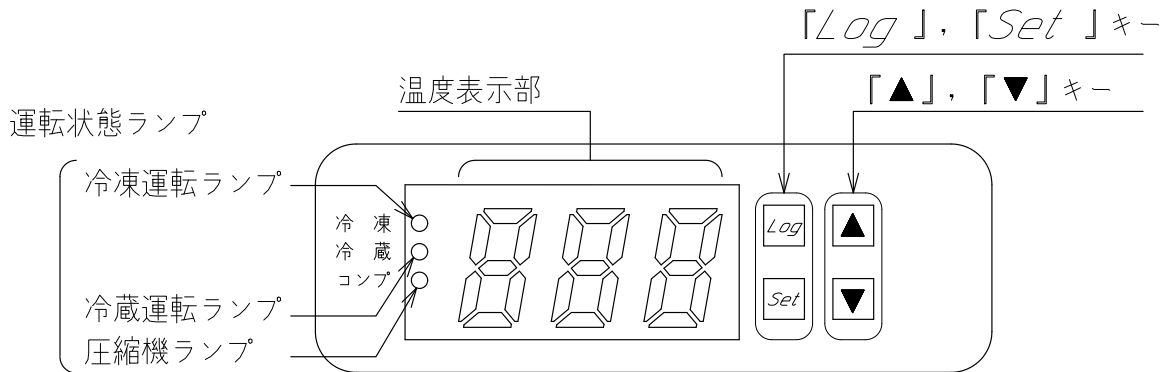

- 冷蔵/冷凍の運転モードを変えたい時は次の手順で行なってください。  
出荷時は冷凍運転モードに設定してあります。
- 冷凍運転モード→冷蔵運転モードへの切換え
  - ①製品電源を投入してください。温度表示部に庫内温度が表示されます。(※1)
  - ②「Log」キーを3秒間押すと、冷蔵運転ランプが点灯します。
  - ③冷蔵運転モードに切換わり、自動的に温度設定が5℃に変更されます。
- 冷蔵運転モード→冷凍運転モードへの切換え
  - ①製品電源を投入してください。温度表示部に庫内温度が表示されます。(※1)
  - ②「Log」キーを3秒間押すと、冷凍運転ランプが点灯します。
  - ③冷凍運転モードに切換わり、自動的に温度設定が-30℃(SH-360XETは-26℃)に変更されます。

冷凍運転モード中の表示

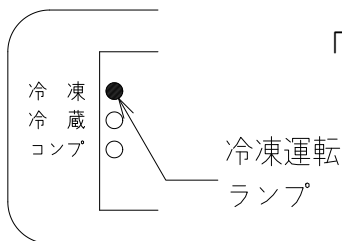

冷蔵運転モード中の表示

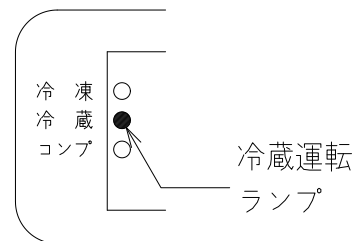

「Log」キー3秒で  
運転モード切換

冷凍運転  
ランプ

冷蔵運転  
ランプ

※1 製品に異常がある場合、エラー番号が表示されます。エラーが表示されている場合は「使用上のご注意」の【エラー一覧】を参照してください。

# お手入れのしかた

機械を長持ちさせ、いつまでもスムーズに働かせるために、日常のお手入れを心がけてください。

## 本体の清掃

- 表面の汚れが落ちにくいときは、うすめた中性洗剤と柔らかかな布で清掃し、よくふき取ってください。

注) 中性以外の洗剤・溶剤・みがき粉などは製品を傷めます。  
特に塩素系成分を含んだ洗剤・漂白剤・殺菌剤は絶対に使用しないでください。

### ⚠ 警告

- なお、製品に直接水をかけないでください。  
故障の原因となります

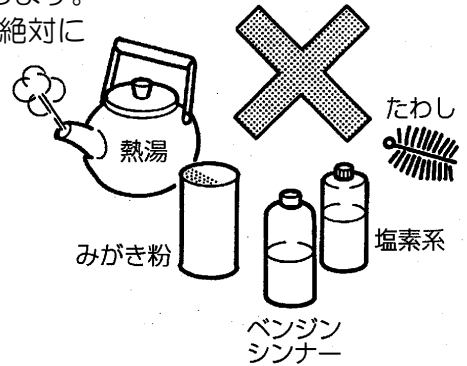

# このようなときには

## 停電

- 停電のときには、毛布や断熱材をかぶせて熱の侵入を防いでください。
- 長い停電のときには、ドライアイスを入れてください。

## 製品の処分

### ⚠ 警告

- 使用していない製品に幼児が閉じ込められると危険です。必ずちょうつがいと鍵部をこわして、木片等を扉と本体の間に張付け、扉が密閉できないように処置してください。
- 幼児が遊ぶ可能性のある場所には放置しないよう、特にご注意ください。

## 長期間の運転休止

### ⚠ 警告

- 庫内の商品を全部取出し、電源プラグをコンセントから抜いてください。
- 庫内はきれいに清掃し、水分を十分ふき取ってください。かびが生えたり、においがこもったりしないように庫内を乾燥させてください。
- 幼児が遊ぶ可能性のある場所には放置しないでください。
- 直射日光の当たる所や湿気の多い所には保管しないでください。

# 故障と思ったら

## ⚠警告

故障と思われることがありましたら、修理を依頼される前に次のことをお調べください。

それでも正しく運転しないときは、電源プラグを抜き、商品の溶解・腐敗防止のため、商品を別のケースに移すなどの処理をした上で、弊社カスタマーセンター、またはお買い上げ店にご連絡ください。

症 状	点 検 項 目	処 置
運転しない	<ul style="list-style-type: none"><li>●停電ではありませんか。</li><li>●電源プラグが外れていませんか。</li><li>●電源ヒューズやブレーカーが切れていませんか。</li></ul>	<ul style="list-style-type: none"><li>●電源プラグをコンセントに確実に差込んでください。</li><li>●電源プラグを抜いてから、ブレーカー等をセットし直してください。</li></ul>
よく冷えない	<ul style="list-style-type: none"><li>●設置環境は適切ですか。</li><li>●扉が開いたままになっていませんか。</li><li>●設定温度が高い値になっていませんか。</li><li>●庫内に霜が付き過ぎていませんか。</li><li>●温度の高い食品を入れていませんか。</li></ul>	<ul style="list-style-type: none"><li>●「使用上のご注意」に従い、設置環境を見直してください。</li><li>●扉の開閉は、すみやかに確実に行ってください。</li><li>●「ご使用方法」に従い、庫内温度の調節をしてください。</li><li>●「使用上のご注意」に従い、庫内温度の調節をしてください。</li></ul>
音がうるさい	<ul style="list-style-type: none"><li>●床がしっかりしていますか。</li><li>●ケースが、がたついていませんか。</li><li>●ケースの背面が壁などに当たっていませんか。</li><li>●ケースの後ろに容器などが落ちていませんか。</li></ul>	<ul style="list-style-type: none"><li>●「使用上のご注意」に従い、丈夫で平らな所に据付けてください。</li><li>●「使用上のご注意」に従い、丈夫で平らな所に据付けてください。</li><li>●「使用上のご注意」に従い、壁に当たらないようにしてください。</li><li>●後ろに落ちている容器等を取り除いてください。</li></ul>

- 運転開始後しばらくの間、圧縮機からやや大きめの音がすることがありますが、冷却とともに静かになります。
- 冷却運転時、水の流れるような音がする場合がありますが、冷却用のガスが流れる音ですので故障ではありません。

## ※[警告、注意]の表示板について

⚠警告、⚠注意のついている表示板は、常に正しく読めるように清掃や貼り替えをしてください。

交換用表示板は、弊社カスタマーセンター、またはお買い上げ店にご連絡ください。

# 製品の仕様

製 品 名	業務用チェストフリーザー		
形 式	SH-170XE	SH-220XE	
総 内 容 積(L)	164	216	
定 格 内 容 積(L)	140	186	
性 能	外気温30℃無負荷、直射日光を受けない状態において 庫内空気温度 -20℃以下		
外形寸法 (mm)	幅	611	746
	奥 行	662	662
	高 さ	893	893
内箱寸法 (mm)	幅	460	595
	奥 行	515	515
	高 さ	753	753
製 品 質 量 (kg)	45	50	
扉	上面蝶番式1枚扉		
照 明	庫内灯15W (T20 E14)		
電 源	100V 50/60Hz		
消 費 電 力 (W)	69/69	74/74	
圧 縮 機	全密閉形 呼称出力 160W		
冷 媒	R134a		
付 属 品	霜取りヘラ、鍵、バスケット (1個)		
電 源 コード の 長 さ	約1.9m		

\*改良などで、仕様の内容を一部変更することがありますので、あらかじめご了承ください。

# 製品の仕様

製 品 名	業務用チェストフリーザー		
形 式	SH-280XE	SH-360XE	
総 内 容 積(L)	276	358	
定 格 内 容 積(L)	238	310	
性 能	外気温30℃無負荷、直射日光を受けない状態において 庫内空気温度 -20℃以下		
外形寸法 (mm)	幅	901	1111
	奥 行	662	662
	高 さ	893	893
内箱寸法 (mm)	幅	750	960
	奥 行	515	515
	高 さ	753	753
製 品 質 量 (kg)	57	64	
扉	上面蝶番式1枚扉		
照 明	庫内灯15W (T20 E14)		
電 源	100V 50/60Hz		
消 費 電 力 (W)	83/83	87/87	
圧 縮 機	全密閉形 呼称出力 160W		
冷 媒	R134a		
付 属 品	霜取りヘラ、鍵、バスケット (2個)		
電 源 コード の 長 さ	約1.9m		

\*改良などで、仕様の内容を一部変更することがありますので、あらかじめご了承ください。

# 製品の仕様

製 品 名	業務用チェストフリーザー		
形 式	SH-500XE	SH-700XE	
総 内 容 積(L)	500	690	
定 格 内 容 積(L)	455	628	
性 能	外気温 30℃無負荷、直射日光を受けない状態において 庫内空気温度 -20℃以下		
外形寸法 (mm)	幅	1351	1781
	奥 行	730	730
	高 さ	893	893
内箱寸法 (mm)	幅	1200	1630
	奥 行	583	583
	高 さ	753	753
製 品 質 量 (kg)	84	95	
扉	上面蝶番式 1 枚扉		
照 明	庫内灯 15W (T20 E14)		
電 源	100V 50/60Hz		
消 費 電 力 (W)	101/101	118/118	
圧 縮 機	全密閉形 呼称出力 220W		
冷 媒	R134a		
付 属 品	霜取りヘラ、鍵、バスケット (2 個)	霜取りヘラ、鍵、バスケット (3 個)	
電 源 コード の 長 さ	約 1.9m		

\*改良などで、仕様の内容を一部変更することがありますので、あらかじめご了承ください。

# 製品の仕様

製品名		業務用チェストフリーザー		
形式		SH-360XET	SH-500XET	SH-700XET
総内容積(L)		358	500	690
定格内容積(L)		310	455	628
性能		外気温 30℃無負荷、直射日光を受けない状態において 庫内空気温度 冷凍：-20℃以下、冷蔵：10℃以下		
外形寸法 (mm)	幅	1111	1351	1781
	奥行	662	730	730
	高さ	893	893	893
内箱寸法 (mm)	幅	960	1200	1630
	奥行	515	583	583
	高さ	753	753	753
製品質量(kg)		64	84	95
扉		上面蝶番式1枚扉		
照明		庫内灯 15W (T20 E14)		
電源		100V 50/60Hz		
消費電力(W)		87/87	101/101	118/118
圧縮機		全密閉形 呼称出力 160W	全密閉形 呼称出力 220W	
冷媒		R134a		
付属品		霜取りヘラ、鍵、バスケット (2個)		霜取りヘラ、鍵、 バスケット (3個)
電源コードの長さ		約 1.9m		

\*改良などで、仕様の内容を一部変更することがありますので、あらかじめご了承ください。

# アフターサービスと保証(無料修理)について

- 故障が起きたときは、弊社カスタマーセンター、またはお買い上げ店にご遠慮なくお申し付けください。  
その際はお電話で次のことをはっきりと連絡されるよう、お願い致します。
- ①機械の種類と形式名
- ②不具合の内容（できるだけ詳しく）
- ③設置の場所（住所と電話番号）
- ④管理責任者名
- 保証については、保証書に記載している期間は無料で修理致しますが、特別な場合は弊社の修理料金規定に基づいて、実費を頂くこととなります。  
詳しくは保証書の無料修理規定をご覧ください。  
なお、サービスマンが訪問した際は、必ず保証書を提示してください。