

# 取扱説明書

ショーケース

冷蔵

TRM-SS30XF,SS40XF,30XF,40XF







このたびは、冷凍機応用製品をお買い上げいただき、ありがとうございました。  
ご使用前に必ずこの取扱説明書をお読みいただき、正しくお使いください。

## 目次

●安全上のご注意	1
●各部の名称	6
●使用上のご注意	7
●ご使用方法	11
●点検とお手入れのしかた	13
●このようなときには	15
●故障と思ったら	16
●製品の仕様	18
●アフターサービスと保証について	22
●製品保証書	23

# 安全上のご注意

- ご使用の前に、この「安全上のご注意」をよくお読みの上、正しくお使いください。
- ここに示した注意事項は、製品を安全に正しくお使いいただき、あなたや他の人々への危害や損害を未然に防止するためのものです。  
注意事項は、「△警告」、「△注意」に区分していますが、誤った取扱いをしたときに、死亡や重傷等の重大な結果に結び付く可能性が大きいものを特に「△警告」の欄にまとめて記載しています。しかし、「△注意」の欄に記載した事項でも、状況によっては重大な結果に結び付く可能性があります。いずれも安全に関する重要な内容を記載していますので、必ず守ってください。
- 取扱説明書をお読みになった後は、お使いになる方がいつでも見られるところに必ず保管してください。
- お使いになっている製品を譲渡されたり貸与されるときには、新しく所有者となる方が安全な正しい使い方を知るために、この取扱説明書を製品本体の目立つところに添付してください。

文章の横にある    マークは行為の「禁止」    マークは使用者に対する行為の「強制事項」を表わしています。

## 警告



屋外で使用しないでください。雨水のかかる場所でご使用されますと、漏電・感電の原因になります。



アース工事を行なってください。アース線は、ガス管、水道管、避雷針、電話のアース線には接続しないでください。アースが不完全な場合は、感電の原因になります。アース工事は、電気工事士の有資格者がD種接地工事をするよう法令で定められています。

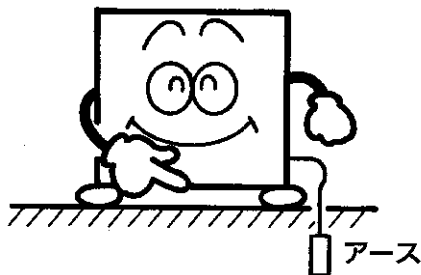

湿気の多い所や、水のかかりやすい場所に据付けしないでください。絶縁低下から漏電・感電の原因になります。



電源は専用コンセントを使用し、電源コードは、途中で接続したり、延長コードの使用、タコ足配線をしないでください。感電や発熱・火災の原因になります。

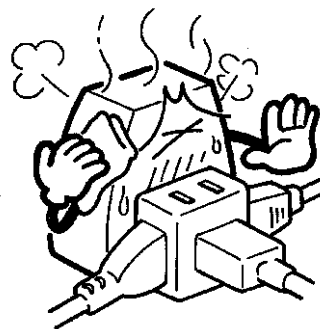

# 安全上のご注意

## 警告



電源コードを傷つけたり、加工したり、無理に曲げたり、引張ったり、たばねたりしないでください。また重いものを載せたり、挟み込んだりすると、電源コードが破損し、火災・感電の原因になります。



電源プラグは、ほこりが付着していないか定期的に確認し、がたのないように刃の根元まで確実に差込んでください。ほこりが付着したり、接続が不完全な場合は感電や火災の原因になります。

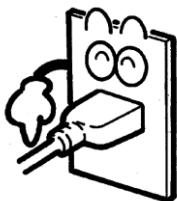

製品に直接水をかけたり、水を使って洗ったりしないでください。ショート、感電の原因になります。



漏電遮断器が作動した場合には、「点検とお手入れのしかた」を参照の上、弊社カスタマーセンター、お買い上げ店、または専門業者にご相談ください。無理な電源の復帰を行なうと感電・火災の原因になります。



揮発性、引火性のあるものは庫内に入れないでください。爆発や火災の原因になります。

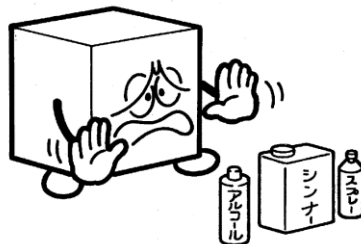

# 安全上のご注意

## 警告



専門業者以外の方は絶対に分解したり、修理・改造は行わないでください。分解、修理・改造に不備があると異常動作によりケガをしたり、感電・火災等の原因になります。



異常時は運転を停止して電源プラグを抜くか、元電源を切ってください。異常のまま運転を続けると感電、火災等の原因になります。



製品を一時的に使用を中止して保管する場合は、幼児が遊ぶ場所を避け、扉や引戸などを密閉できないようにしてください。幼児が閉じ込められる原因になります。



廃棄は専門の業者に依頼してください。放置しますと幼児が閉じ込められるなど事故の原因になります。

## 注意



床面は丈夫で平らな所に水平になるように据付けてください。据付けに不備があると水漏れ、転倒・落下によるケガなどの原因になることがあります。

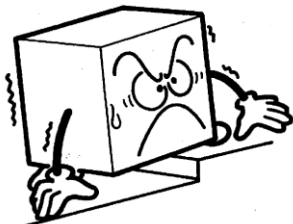

食品の展示販売用または一時保存用としてご使用ください。目的外の用途でご使用されますと保存品の品質低下などの原因になることがあります。



濡れた手で電源プラグ等の電気部品には、触れないでください。また、スイッチ操作をしないでください。感電の原因になることがあります。



電源プラグを抜くときは、先端のプラグを持って行なってください。コードを引っ張って抜くと芯線の一部が断線して発熱、発火の原因になることがあります。

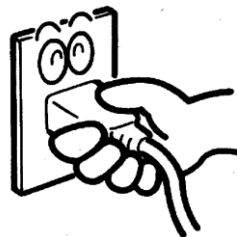

# 安全上のご注意

## ⚠ 注意



漏電遮断器は定期的に作動確認をしてください。漏電遮断器を故障のまま使用すると、漏電のとき作動せず、感電の原因になることがあります。



棚には許容質量以上の物を乗せたり、投げ入れたりしないでください。棚の落下によりケガの原因になることがあります。許容質量は製品の仕様欄を参照してください。



製品の上には重量物や水を入れた容器を置かないでください。落下しケガをしたり、こぼれた水で電気部品の絶縁が悪くなり、漏電の原因になることがあります。



可燃性のスプレーを近くで使用したり、可燃物を置かないようにしてください。スイッチの火花などで引火し、発火の原因になることがあります。



製品の上に乗ったり、ものを載せたりしないでください。転倒破損、落下などによりケガの原因になることがあります。



長期間ご使用にならない場合は、安全のため電源プラグをコンセントから抜いてください。ほこりがたまって発熱、発火の原因になることがあります。



空気の吹出口や吸込口に指や棒などを入れないでください。内部でファンが高速回転していますのでケガの原因になることがあります。



掃除するときや整備、点検のときは、必ずスイッチを停止にして電源プラグを抜いてください。感電やファンによるケガ、ヒーターによる火傷の原因になることがあります。



棚の取付けは、正しく確実にセットしてください。脱落するとケガの原因になることがあります。

# 安全上のご注意

## ⚠ 注意



製品を移動する時は、転倒に十分気を付けてください。転倒によるケガの原因になることがあります。



製品を移動する時は、電源プラグをコンセントから抜き、電源コードを傷つけないように移動してください。コードの損傷により感電・発火の原因になることがあります。



製品を移動する時は、商品および棚板等の部品は取出してください。落下によるケガの原因になることがあります。



製品に油脂(食用油等)、あるいは果汁が付いた時は、必ずふき取ってください。また、製品を清掃するときは、中性以外の洗剤・溶剤・みがき粉・アルコールなどを使用しないでください。プラスチックが割れ、部品の落下によるケガの原因になることがあります。



製品を移動する時は、ガラス部分には、力を加えないでください。破損し、ケガの原因になることがあります。



製品を移動する時は、排水を完全に行なってください。また、排水タンク付きの製品は排水タンクも外してください。水漏れや水の飛散から漏電・感電の原因になることがあります。

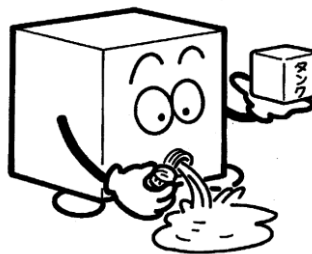

# 各部の名称

\*TRM-SS30XFタイプにて説明しています。

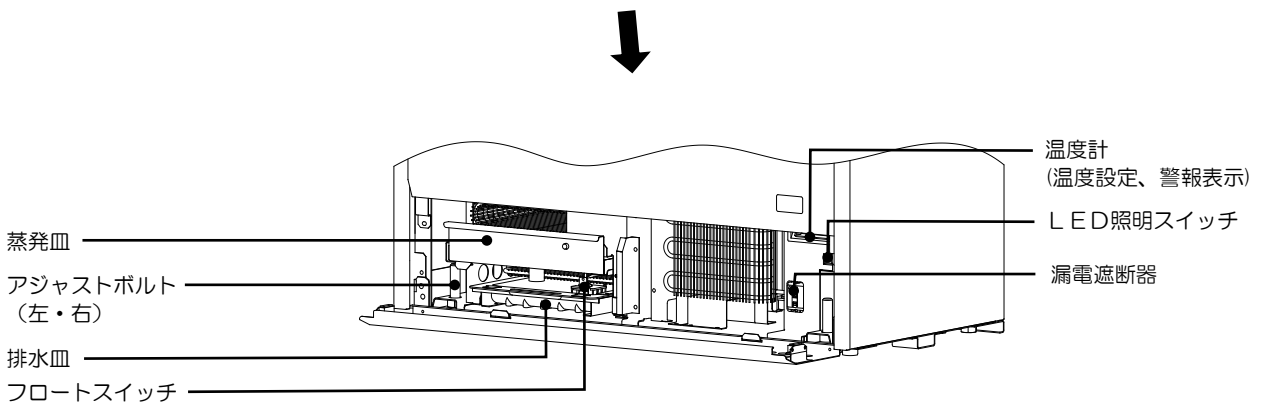
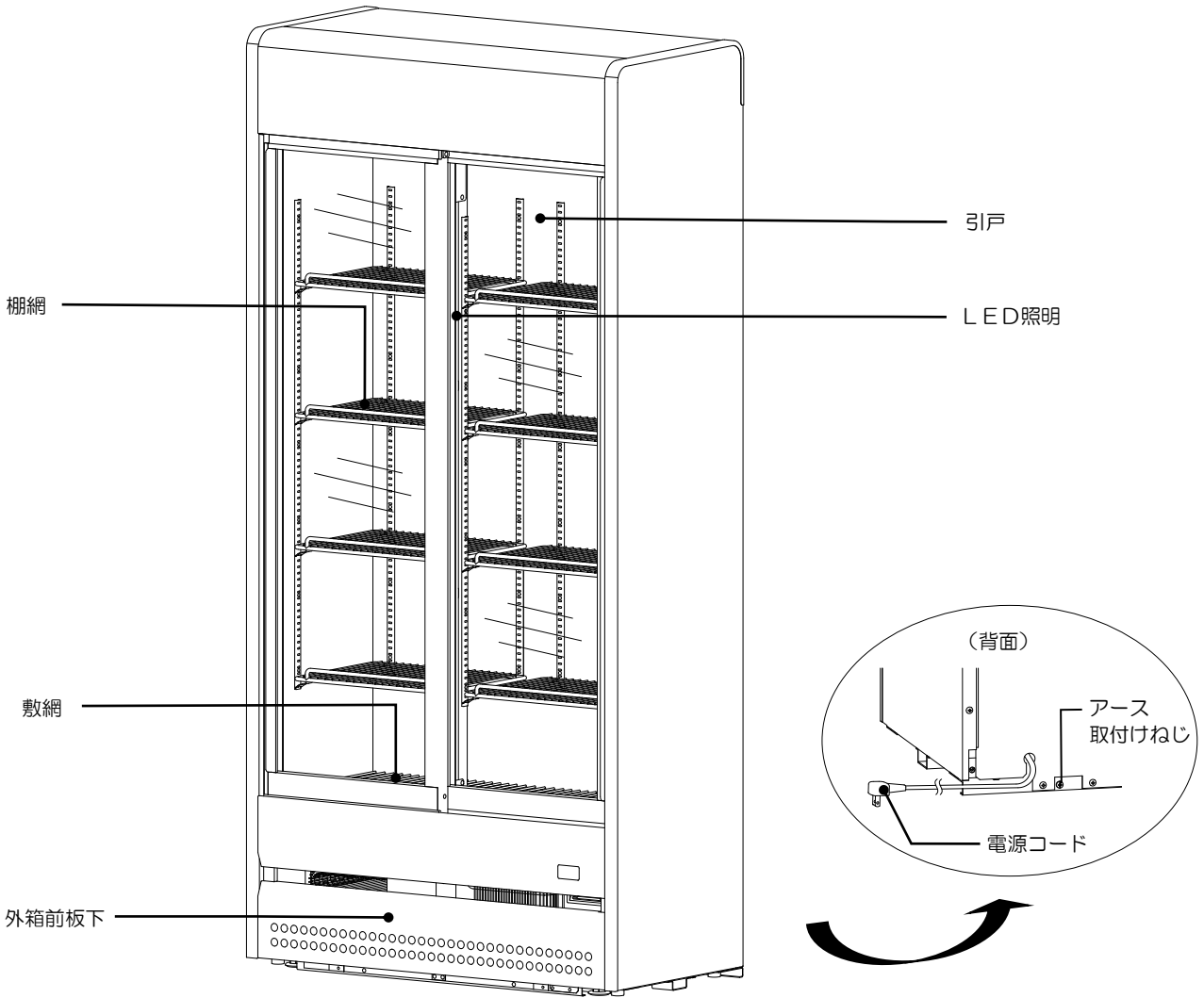

# 使用上のご注意

## 水のかからない所、湿気の少ない所

### ⚠ 警告

- 湿気の多い所や水のかかり易い場所でご使用されますと、故障・漏電やさびの発生の原因になります。

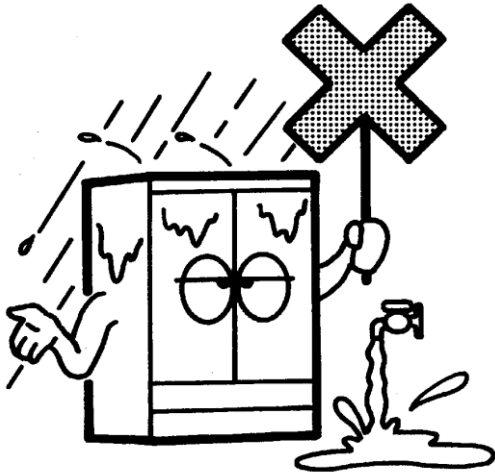

## 風通しの良い所

- 周りは必ず20cm以上あけてください。また、機械室の前には物を置かないでください。風通しが悪いと冷却性能が低下します。

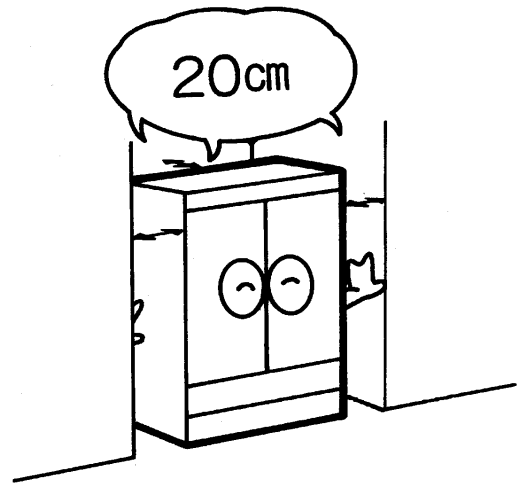

## 熱気の少ない所

- 直射日光の当たる所や、発熱器具の近くは避けてください。冷却性能が低下します。

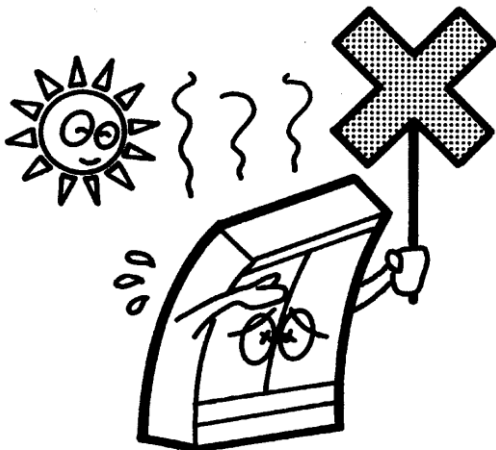

## 床面は丈夫で平らな所

### ⚠ 注意

- 床面は丈夫で平らな所に据付けてください。床面が不安定ですと、振動・騒音の原因にもなります。

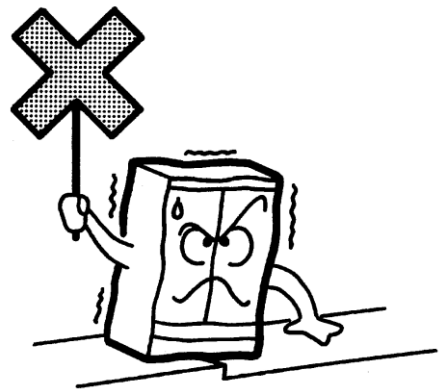

[水平調節用にアジャストボルトがあります。]

# 使用上のご注意

## 腐食物を避けて

- 腐食性ガスの発生する場所や、腐食性の液体・固体に触れる場所には設置しないでください。庫内外が腐食する恐れがあります。

## 油脂のかからない所

### ⚠ 警告

- 油脂（食用油等）が付きやすい場所でご使用されますと、プラスチックの割れの原因になります。

## 電源について

### ⚠ 警告

- 電源電圧は必ず100V専用コンセントからお取りください。

## 商品を入れるとき

- 据付け時は、約1時間運転し、庫内が冷えてから商品を入れてください。

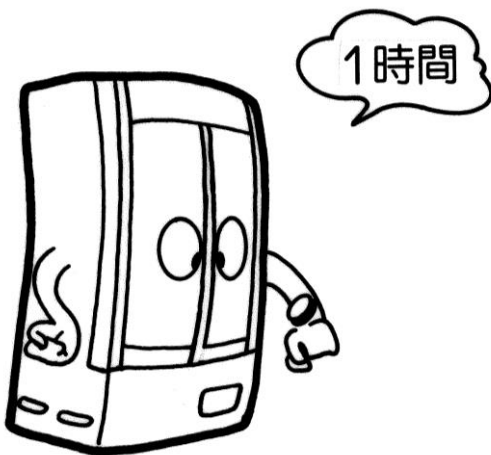

## 電源プラグの差込み

- 電源プラグを抜いてから、再び運転を始めるときは、5分以上たってから差込んでください。
- すぐに差込みますと、圧縮機に無理がかかり故障の原因になります。

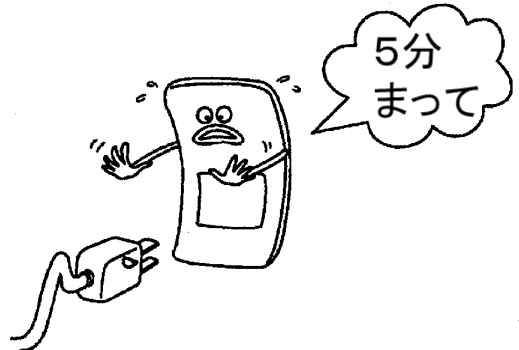

## 引戸の開閉はすばやく確実に

- 冷気の流出を防ぐため、引戸はすみやかに閉めてください。節電にもつながります。
- 確実に閉じないと過着霜になり、冷えが悪くなります。

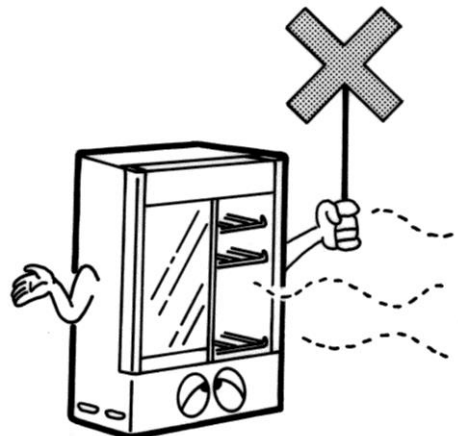

# 使用上のご注意

## 排水皿の使い方

- ①外箱前板下を開いてください。
  - ②フロートスイッチを外してください。  
※衝撃を与えないように静かに外して静かに置いてください。
  - ③排水皿を引出し、水を捨ててください。
  - ④排水皿を奥までしっかりと差込んでください。（下左図）  
※差込み不足の場合、水漏れや騒音の原因となります。
  - ⑤フロートスイッチを取付けてください。※衝撃を与えないように静かに奥まで取付けてください。（下右図）
  - ⑥外箱前板下を閉めてください。
- 高温多湿時には、皿に水がたまります。毎日確認して水がたまっていたときは捨ててください。

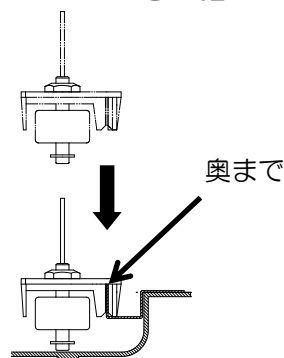
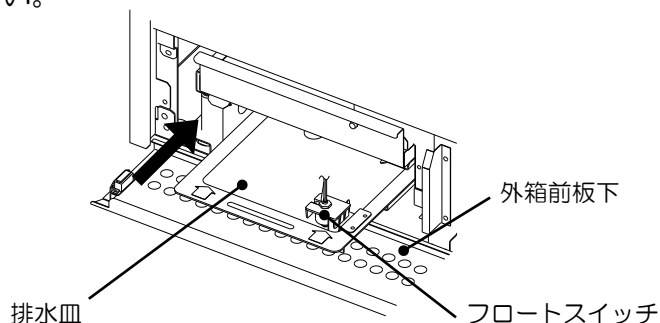

## 貯蔵品は必ず密封して入れてください

- 腐食性ガスを発生する食品は、無包装のまま庫内に入れないでください。腐食による故障の原因になります。

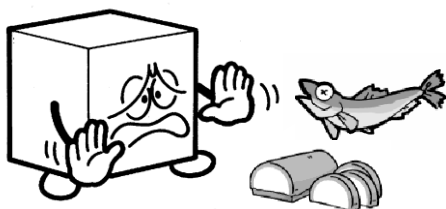

- 次の食品類は特に強い腐食性ガスを発生させ、故障の原因になります。必ず密封容器に入れるか、食品用ラップフィルムに包んでください。これ以外の食品についても、同様に密封して貯蔵してください。

- ・寿司、酢飯、惣菜（特にマヨネーズやドレッシングを使ったもの）
- ・パン生地など酢酸・イースト菌を含んだ食品
- ・納豆、豆腐、おから、あんこなど豆類とその加工品
- ・ゆで卵、卵焼きなど卵加工品
- ・鮮魚、ハム、燻製、練製品、漬物

# 使用上のご注意

## 使用中の異常をお知らせするエラー表示・警報

●使用中に異常が発生すると表示部にエラー番号が表示されます。

### 【エラー一覧】

エラー番号	エラー名	対 処
E0	圧縮機保護	弊社カスタマーセンター、またはお買い上げ店にご連絡ください。
E2	排水警報	排水皿の満水による警報です。
E3	庫内温度サーミスタ異常	弊社カスタマーセンター、またはお買い上げ店にご連絡ください。
E4	除霜サーミスタ異常	弊社カスタマーセンター、またはお買い上げ店にご連絡ください。
E5	圧縮機保護サーミスタ異常	弊社カスタマーセンター、またはお買い上げ店にご連絡ください。
EE	メモリー異常	製品の電源プラグを一度コンセントから抜き、6分以上経ってから差込んでください。 それでもエラー表示が続く場合は、弊社カスタマーセンター、またはお買い上げ店にご連絡ください。
FF	強制運転状態検知	キーの操作により強制運転状態になっています。 ▼キーを3秒間長押しすることで、通常の運転状態に戻ります。

## エラー表示 E2 について

●排水皿の満水による警報です。

- ①排水皿の使い方（P9）を参照して排水してください。
- ②排水後は必ずフロートスイッチを取付けてください。

排水後、エラー表示が解除されない場合はもう一度きちんとフロートスイッチを取付け直してください。  
それでもエラーが解除されない場合は、弊社カスタマーセンター、またはお買い上げ店にご連絡ください。

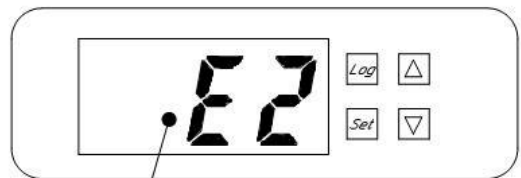

エラー表示

# ご使用方法

※取付け場所は「各部の名称」を参照してください。

## 棚の取付け

●商品の大きさに応じて、棚網の位置を自由に調節してください。

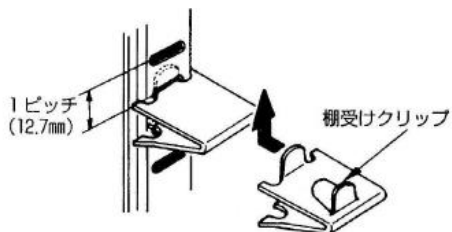

【棚位置例】

350mL 缶	13 ピッチ
500mL 缶	16 ピッチ
1L 缶	19 ピッチ
ビール中びん	24 ピッチ
ビール大びん	26 ピッチ
ペットボトル	27 ピッチ

# ご使用方法

## 庫内温度の調節

- 製品出荷時に設定温度を適温にセットしてありますので、通常はそのままの設定でご使用ください。
- 設定温度を変えたいときは次の手順で行なってください。
  - ①製品電源を投入してください。数秒後に温度表示部に庫内温度が表示されます。(※)
  - ②設定ロックの解除を行ないます。「Set」キーと「▼」キーを同時に3秒間押し続けることで設定のロック(“LL”表示)と解除(“UL”表示)が切換えられます。
  - ③「Set」キーを3秒間押ししてください。“101”が表示されます。
  - ④もう一度「Set」キーを押してください。現在の設定温度が表示されます。
  - ⑤「▲」「▼」キーで希望の設定温度を選んでください。“LL”と表示される場合、設定のロックがかかっています。②を参照し、ロックの解除(“UL”表示)を行なってください。
  - ⑥希望の設定温度を選択後、「Set」キーを押してください。“101”が表示されます
  - ⑦「▼」キーを一回押ししてください。“00”が表示されます。
  - ⑧「Set」キーを押してください。設定変更が完了し、庫内温度表示に戻ります。  
また、15秒間キー操作を行なわない場合も、設定変更完了となります。
  - ⑨誤操作防止のため、設定ロックします。「Set」キーと「▼」キーを同時に3秒間押し続け、ロック状態“LL”になったことを確認してください。

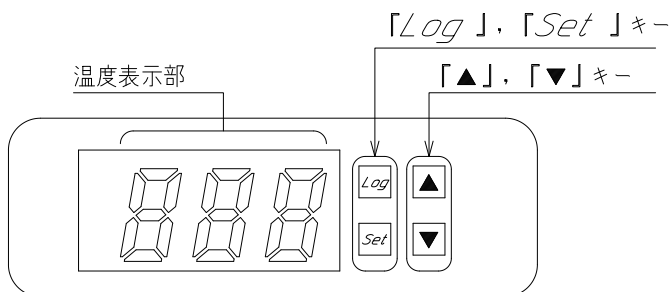

- ※ 製品に異常がある場合、エラー番号が表示されます。エラーが表示されている場合は「使用上のご注意」の【エラー一覧】を参照してください。

### ⚠注意

- 設定温度を出荷時設定以外にしますと「商品が冷えない」場合や「商品が凍る」場合があります。

# 点検とお手入れのしかた

機械を長持ちさせ、いつまでもスムーズに働かせるために、日常のお手入れを心がけてください。

※取付け場所は「各部の名称」を参照してください。

## 漏電遮断器について

### ⚠注意

#### 【作動テスト】

- 製品設置時および月に1回は運転中に作動テストを行なってください。
- ①外箱前板下を開いてください。
- ②テストボタンを押してください。  
→スイッチが「OFF」に変わり、製品の運転が止まれば正常です。
- ③5分後、スイッチを「ON」に戻してください。  
→製品の運転が始まれば正常です。
- ④外箱前板下を元の位置に戻してください。

#### 【使用中に作動した場合】

(スイッチが「OFF」になる)

- ①電源プラグを抜いてください。
- ②スイッチを「ON」にしてください。
- ③5分後、再び電源プラグを差込んでください。
- ④それでもスイッチが「OFF」になる場合は、製品の漏電です。
- 電源プラグを抜き、弊社カスタマーセンター、またはお買い上げ店にご連絡ください。

製品の漏電以外にも、雷などの外部要因により誤作動する場合がありますが、これは故障ではありません。  
この場合はスイッチを「ON」にしてください。再び正常運転します。

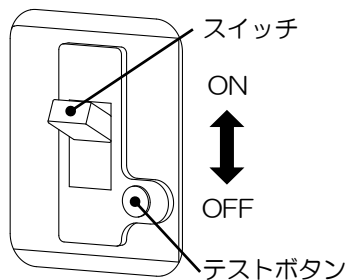

## 本体の清掃

- 表面の汚れが落ちにくいときは、うすめた中性洗剤と柔らかな布で清掃し、よくふき取ってください。

注) 中性以外の洗剤・溶剤・みがき粉などは製品を傷めます。特に塩素系成分を含んだ洗剤・漂白剤・殺菌剤は絶対に使用しないでください。

### ⚠警告

- なお、製品に直接水をかけないでください。  
故障の原因となります

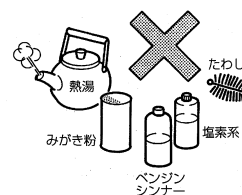

# 点検とお手入れのしかた

## 蒸発皿の清掃

### ⚠ 注意

- 蒸発皿は定期的に清掃を行なってください。
  - 蒸発皿の清掃は必ず電源プラグを抜いてから行なってください。
  - 蒸発皿を清掃する場合は、次の要領で行なってください。
    - ①外箱前板下を開いてください。
    - ②固定ねじを外してください。
    - ③蒸発皿を手前に引き出してください。
    - ④蒸発皿の汚れを水洗いや雑巾などで取除いてください。
- ※取付けは、取外しのときと逆の手順で行なってください。

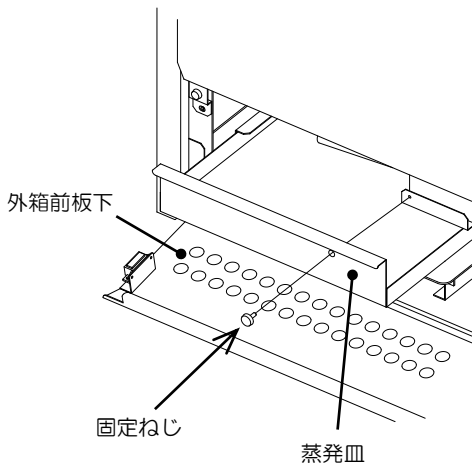

## LED の清掃

- 本製品は、照明にLEDを使用しています。

### ⚠ 注意

- 照明の清掃は、電源プラグを抜いてから行なってください。
  - 汚れていない柔らかな布で乾ぶきをしてください。
  - 表面の汚れが落ちにくいときは、よく絞った汚れていない柔らかな布で水ぶきしてください。
- 注) 洗剤(中性含む)・溶剤・みがき粉などはLEDを傷めます。特に塩素系成分を含んだ洗剤・漂白剤・殺菌剤は絶対に使用しないでください。

## 霜取り

- 霜取りタイマーと着霜温度検知による自動霜取り方式になっていますので、霜は自動的に取れます。

# このようなときには

## 長期間の運転休止

### ⚠ 警告

- 庫内の商品を全部取出し、電源プラグをコンセントから抜いてください。
- 庫内はきれいに清掃し、水分を十分ふき取ってください。かびが生えたり、においがこもったりしないように庫内を乾燥させてください。
- 幼児が遊ぶ可能性のある場所には放さないでください。
- 直射日光の当たる所や湿気の多い所には保管しないでください。

## 製品の処分

### ⚠ 警告

- 使用していない製品に幼児が閉じ込められると危険です。木片等を引戸と本体の間に張付け、引戸が密閉できないように処置してください。
- 幼児が遊ぶ可能性のある場所には放置しないよう、特にご注意ください。

# 故障と思ったら

## ⚠ 警告

故障と思われることがありましたら、修理を依頼される前に次のことをお調べください。

それでも正しく運転しないときは、電源プラグを抜き、商品の溶解・腐敗防止のため、商品を別のケースに移すなどの処理をした上で、弊社カスタマーセンター、またはお買い上げ店にご連絡ください。

症 状	点 検 項 目	処 置
運転しない	<ul style="list-style-type: none"> <li>● 停電ではありませんか。</li> <li>● 電源プラグが外れていませんか。</li> <li>● 電源ヒューズやブレーカーが切れていませんか。</li> <li>● 漏電遮断器のスイッチが「切」になっていませんか。</li> </ul>	<ul style="list-style-type: none"> <li>● 電源プラグをコンセントに確実に差込んでください。</li> <li>● 電源プラグを抜いてから、ブレーカー等をセットし直してください。</li> <li>● 「点検とお手入れのしかた」に従い、操作してください。</li> </ul>
よく冷えない	<ul style="list-style-type: none"> <li>● 設置環境は適切ですか。</li> <li>● 引戸が開いたままになっていませんか。</li> <li>● 温度設定が正しくセットされていますか。</li> </ul>	<ul style="list-style-type: none"> <li>● 「使用上のご注意」に従い、設置環境を見直してください。</li> <li>● 引戸を閉めてください。</li> <li>● 「ご使用方法」に従い、庫内温度の調節をしてください。</li> </ul>
音がうるさい	<ul style="list-style-type: none"> <li>● 床がしっかりしていますか。</li> <li>● ケースが、がたついていませんか。</li> <li>● ケースの背面が壁などに当たっていませんか。</li> <li>● ケースの後ろに容器などが落ちていませんか。</li> </ul>	<ul style="list-style-type: none"> <li>● 「使用上のご注意」に従い、丈夫で平らな所に据付けてください。</li> <li>● 「使用上のご注意」に従い、壁に当たらないようにしてください。</li> <li>● 後ろに落ちている容器等を取除いてください。</li> </ul>

# 故障と思ったら

症 状	点 検 項 目	処 置
照明が つかない	●照明スイッチがOFFになっていませんか。	●スイッチをもう一度操作し直してください。
ショーケース の外面に露が 付くとき	●蒸し暑い日が続いたとき、また据付け場所によってはショーケースの外面に露が付くことがあります。これは湿度が高い場合、空気中の水分が冷たいものに触れて露が付くため故障ではありません。露が付いたときは、乾いた布でふきとってください。	

- 運転開始後しばらくの間、圧縮機からやや大きめの音がすることがありますが、冷却とともに静かになります。
- 冷却運転時、水の流れるような音がすることがありますが、冷却用のガスが流れる音です。故障ではありません。

## ※[警告、注意]の表示板について

△警告、△注意 のついている表示板は、常に正しく読めるように清掃や貼替えをしてください。

交換用表示板は、弊社カスタマーセンター、またはお買い上げ店にご連絡ください。

# 製品の仕様

形 式	TRM-SS30XF	TRM-SS40XF	
定格内容積 (L)	298	413	
性 能	外気温 30℃無負荷、直射日光を受けない状態において 庫内空気温度 0~8℃		
外形寸法 (mm)	幅	900	1200
	奥行	453	453
	高さ	1900	1900
内箱寸法 (mm)	幅	820	1120
	奥行	324	324
	高さ	1330	1330
製品質量 (kg)	127	155	
陳列段数	5段 (4段は取外し多段調節可能)		
引戸	左右引違い式 2枚引戸 複層ガラス製		
電源	100V 50/60Hz		
消費電力 (W)	261/271	304/324	
圧縮機	全密閉形 呼称出力 150W	全密閉形 呼称出力 200W	
冷媒	R134a		
付属品	排水皿、棚網4段分 (棚網8、棚受けクリップ32) 敷網		
貯蔵量	ビール大瓶：146本	ビール大瓶：196本	
電源コードの長さ	約2.7m (有効長さ)		
棚・敷網許容質量 (kg)	25	30	

\*改良などで、仕様の内容を一部変更することがありますので、あらかじめご了承ください。

# 製品の仕様

形 式	TRM-30XF	TRM-40XF	
定格内容積 (L)	497	690	
性 能	外気温 30℃無負荷、直射日光を受けない状態において 庫内空気温度 0~8℃		
外形寸法 (mm)	幅	900	1200
	奥行	653	653
	高さ	1900	1900
内箱寸法 (mm)	幅	820	1120
	奥行	524	524
	高さ	1330	1330
製品質量 (kg)	147	179	
陳列段数	5段 (4段は取外し多段調節可能)		
引戸	左右引違い式 2枚引戸 複層ガラス製		
電源	100V 50/60Hz		
消費電力 (W)	243/269	300/323	
圧縮機	全密閉形 呼称出力 150W	全密閉形 呼称出力 200W	
冷媒	R134a		
付属品	排水皿、棚網4段分 (棚網8、棚受けクリップ32) 敷網		
貯蔵量	ビール大瓶：256本	ビール大瓶：336本	
電源コードの長さ	約 2.7m (有効長さ)		
棚・敷網許容質量 (kg)	40	55	

\*改良などで、仕様の内容を一部変更することがありますので、あらかじめご了承ください。

# アフターサービスと保証(無料修理)について

- 故障が起きたときは、弊社カスタマーセンター、またはお買い上げ店にご遠慮なくお申し付けください。

その際はお電話で次のことをはっきりと連絡されるよう、お願い致します。

- ①機械の種類と形式名（裏面の保証書に記入してあります。）
- ②不具合の内容（できるだけ詳しく）
- ③設置の場所（住所と電話番号）
- ④管理責任者名

- 保証については、保証書に記載している期間は無料で修理致しますが、特別な場合は弊社の修理料金規定に基づいて、実費を頂くこととなります。詳しくは保証書の無料修理規定をご覧ください。

なお、サービスマンが訪問した際は、必ず保証書を提示してください。

- 修理・点検などのご依頼、ご相談

カスタマーセンター

フリーコール（全国共通）

電話：0120-302-153

FAX：0120-302-143

- 製品に関するお問い合わせ

SDRS株式会社ホームページ

<https://www.sdrs.inc/>